



PROCHE DE VOUS

2024 CATALOGUE GÉNÉRAL



Think BIC

BIC GRAPHIC

6

Nos valeurs	6	Actions durables	24
Notre héritage	8	Produits durables	30
Paris 2024	12	Responsabilité sociale d'entreprise	34
Fidèle compagnon	14	Nouveautés 2024	36
Iconique	16	Techniques d'impression	38
Innovant	18	Gamme britepix™ digital tout en couleur	40
Durabilité	20	Emballages BIC® Collection	42

INSTRUMENTS D'ÉCRITURE BIC®

44

STYLOS À BILLE

BIC® Style	46
BIC® Round Stic®	50
BIC® M10® Clic	56
BIC® Media Clic	58
BIC® Media Clic Grip	63
BIC® Media Clic BGuard™ antibactérien	67
BIC® Media Clic BGuard™ antimicrobial Ecolutions®	70
BIC® Media Clic Biobased Ecolutions®	72
BIC® Media Clic Biobased BGuard™ antibactérien	75
BIC® Media Clic Shine	77
BIC® Media Clic Glacé	78
BIC® Clic Stic	80
BIC® Clic Stic Stylus	84
BIC® Clic Stic Mini	84
BIC® Super Clip	88
BIC® Super Clip Advance	94
BIC® Super Clip Glacé	98
BIC® Super Clip Glacé Advance	98
BIC® Super Clip Soft	100
BIC® Super Clip Soft Advance	100
BIC® Super Clip Origin	102
BIC® Wide Body™	104
BIC® 4 Couleurs®	112
BIC® 4 Couleurs® Bicolor	114
BIC® 4 Couleurs® Gradient	116
BIC® 4 Couleurs® Pastel	118
BIC® 4 Couleurs® Fashion	120
BIC® 4 Couleurs® Sun	122
BIC® 4 Couleurs® Fine	124
BIC® 4 Couleurs® Fluo	126
BIC® 4 Couleurs® Shine	128
BIC® 4 Couleurs® Glacé	130
BIC® 4 Couleurs® Soft	132
BIC® 4 Couleurs® Wood Style	134

BIC® 4 Couleurs® Flags Collection	136
BIC® 4 Couleurs® 3+1 ^{HB}	138

STYLOS MÉTALLIQUES

BIC® Metal Pro	140
BIC® Cristal® Re'New™	145

ROLLERS ET GELS

BIC® Grip Roller	150
BIC® XS Finestyle	152
BIC® Intensity® Gel Clic	154

SURLIGNEURS ET MARQUEURS

BIC® Brite Liner® Grip	158
BIC® Velleda® White Board Marker Fine	160
BIC® Velleda® White Board Marker Grip	161
BIC® Mark-It Permanent Marker	162
BIC® Permanent Marker Ecolutions®	163

PORTE-MINES

BIC® Matic®	166
BIC® Media Clic Porte-mines	168
BIC® Media Clic Grip Porte-mines	169

CRAYONS

BIC® Evolution® Ecolutions®	174
Crayon graphite Sprout™	178

AUTRES INSTRUMENTS D'ÉCRITURE 180

STYLOS EN PLASTIQUE

Basic Pen	182
Click Pen	184
Striped Grip Pen	186

STYLOS AVEC STYLET

Stylo Sleek Stylus	188
--------------------	-----

CARNETS 190

ROCKETBOOK®

Rocketbook® Core Executive A5	194
Rocketbook® Fusion Executive A5	196
Rocketbook® Core Mini A6	198

BRIQUETS BIC®/DJEEP® ET ÉTUIS BIC® 200

BRIQUETS

Briquet BIC® J25	206
Briquet BIC® J23	210
Briquet BIC® J26	214
Briquet BIC® J38	218

BIC® Clip Étui	225
BIC® 3D Étui	226

AUTRES PRODUITS

Cendrier de poche BIC®	228
------------------------	-----

ÉTUIS À BRIQUET

BIC® Styl'it Luxury Étui	222
BIC® Aluminium Flat Étui	224

BRIQUETS DJEEP®

Briquet DJEEP® D1	236
-------------------	-----

EMBALLAGES BIC® 238

Emballages BIC® Ecolutions®	240
Emballages BIC®	242

INFORMATIONS GÉNÉRALES 246

Commandez en toute simplicité !	248
Symboles et abréviations	250
Informations générales	252

Index des produits	253
Nuancier de couleurs	254

Commençons à la source



Lorsqu'il s'agit de relever le défi de la durabilité, l'un des points les plus importants à prendre en considération est la source des matériaux utilisés dans nos produits. Certains d'entre eux vous surprendront peut-être, mais lorsque vous vous engagez à atteindre un objectif, vous devez sortir des sentiers battus lorsqu'il s'agit d'innover.

Les voici :

- Fabriqué à partir de déchets de barquettes de fruits et légumes

- Fabriqué à partir de déchets pharmaceutiques
- Fabriqué à partir de déchets de pièces automobiles en plastique

Notre gamme Ecolutions® est fabriquée à partir de matériaux durables

- Matériaux recyclés et recyclables
- Matériaux biosourcés
- Papier issu de forêts durables (FSC)
- Emballage en papier recyclé



Fabriqué à partir de matériaux biosourcés.

**BIC® SUPER CLIP
ORIGIN**



Fabriqué à partir de déchets de plateaux de fruits et légumes

**BIC® WIDE BODY™
ECOLUTIONS®**

**BIC® CLIC STIC
ECOLUTIONS®**

**BIC® ROUND STIC®
ECOLUTIONS®**





Fabriqué à partir de déchets de pièces automobiles

**BIC® MEDIA CLIC
GRIP ECOLUTIONS®**



**BIC® MEDIA CLIC
ECOLUTIONS®**



**BIC® SUPER CLIP
ECOLUTIONS®**



Fabriqué à partir de sucre de canne

**BIC® MEDIA CLIC
BIOBASED
ECOLUTIONS®**



Carton FSC et recyclable

**CRAYON GRAPHITE
SPROUT™**



Fabriqué à partir de réfrigérateurs et de pots de yaourt

**BIC® EVOLUTION®
ECOLUTIONS®**



Fabriqué à partir de déchets pharmaceutiques.

**BIC® PERMANENT
MARKER
ECOLUTIONS®**



**BIC® MATIC®
ECOLUTIONS®**



Un stylo adapté à chacune de vos facettes

Voici le BIC® 4 Couleurs® encore plus polyvalent.
Qui répond à vos besoins et s'adapte à toutes vos facettes.



BIC® 4 Couleurs® Bicolor
Un look métallique avec une touche artistique



BIC® 4 Couleurs® Pastel
Des couleurs vintages, tout un rêve
** Disponible à partir d'avril 2024*

NOUVEAU!

Le nouveau clip et le bouton-poussoir de notre iconique stylo BIC® 4 Couleurs® nous permettent de réduire le poids de la partie supérieure du produit de **13,1 %**, ce qui représente un total de **44 tonnes** de plastique et de colorants en moins par an. **Parce que de petits changements peuvent faire une grande différence.**

Le nouveau et l'ancien clip coexisteront de juin 2023 à juin 2024. Au sein d'une même commande, le clip sera toujours du même type.



Nouvelle zone d'impression pour toutes les parties supérieures blanches des BIC® 4 Couleurs®

Nos techniques d'impression

Notre processus de personnalisation des produits est soumis à des contrôles de qualité stricts, est conforme à toutes les réglementations de l'UE et passe 5 tests de qualité différents :

- Test d'adhésion
- Test de résistance aux rayures (ISO 12137:11)
- Test d'abrasion
- Test de résistance
- Test d'exposition à la transpiration par simulation

TESTS DE CONTRÔLE QUALITÉ

Chaque commande de produits imprimés passe 4 contrôles qualité distincts :

- Contrôle de l'apparence cosmétique
- Contrôle de la couleur imprimée
- Contrôle de l'adhérence de l'impression
- Résistance à la détérioration

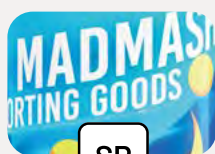

Screen printing

Une technique parfaite pour créer des impressions de qualité et des correspondances de couleurs.

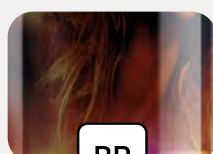

Brilliant

Choisissez la finition brillante pour un effet final éblouissant.

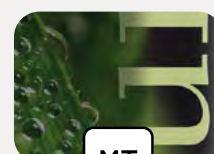

Matt

La finition mate permet d'ajouter une touche d'élégance à votre design.

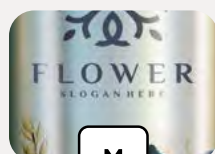

Metallic

Créez de superbes effets ! Effets métalliques sur les textes, les images et le fond.

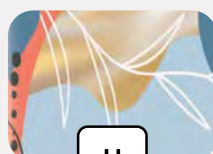

Holographic

Démarquez-vous de la concurrence ! Jouez avec les reflets dorés ou argentés dans votre design.



Puffy

Personnalisation mise en évidence qui donne un effet de relief à votre logo.



Avec comme
garantie nos
plus de 50 ans
d'expérience !

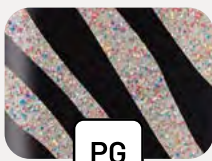

PG

Puffy Glitter

Embellissez vos designs avec l'effet scintillant des paillettes. Voyez et sentez sa texture pailletée et colorée.



BP

BritePix™ Digital

La solution pour une communication tout en couleur. Maintenant sur des corps en couleur !



LE

Laser

La gravure au laser vous permettra de donner un effet élégant à vos communications. Utilisez-la et obtenez une impression durable.



BP

BritePix™ Texture

BritePix™ Texture apporte une nouvelle touche haut de gamme au concept britePix™. Désormais, vous pouvez non seulement voir tout en couleur, mais aussi le toucher !



UV

UV

Faites ressortir votre marque avec une finition très brillante ! Associez une finition mate et une finition brillante pour souligner les contrastes.



BP

BritePix™ Personalisation

BritePix™ personalisation. Personnalisez chaque unité dans une seule et même commande britePix™.

britepix™

BIC GRAPHIC EUROPE
LES PIONNIERS EN IMPRESSION NUMÉRIQUE



BIC® Evolution® Ecolutions®



BIC® Super Clip Advance



BIC® Round Stic®



BIC® Clic Stic Stylus



BIC® Wide Body™



BIC® 4 Couleurs®



BIC® Media Clic



BIC® XS Finestyle

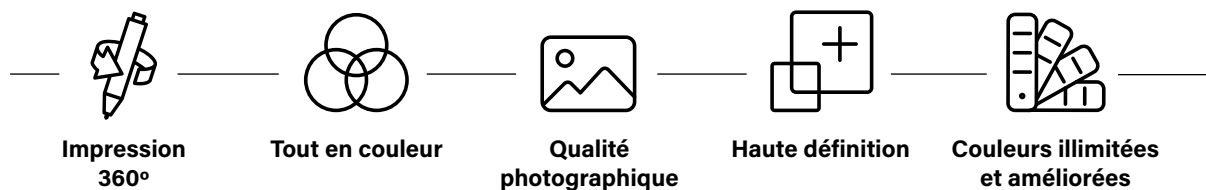

Votre solution la plus Colorée



BritePix™ DIGITAL

La solution pour une communication tout en couleur avec une excellence photographique, une technique d'impression durable, pour que votre logo reste gravé dans les mémoires. Maintenant sur des corps en couleur !



BritePix™ TEXTURE

BritePix™ Texture apporte une nouvelle touche haut de gamme au concept britePix™. Désormais, vous pouvez non seulement voir tout en couleur, mais aussi le toucher !



BritePix™ PERSONALISATION

Personnalisez chaque unité dans une seule et même commande britePix™.



BIC® COLLECTION
BOX 1 UNITÉ
991212

BIC® COLLECTION
BOX 2 UNITÉS
991213

BIC® COLLECTION
BOX 3 UNITÉS
991214



Un ensemble de produits BIC® dans des boîtes personnalisables

Vous pouvez aller encore plus loin dans la personnalisation avec notre emballage en carton FSC, personnalisable sur chaque face. Idéal pour proposer nos produits iconiques BIC® à travers une collection. Plus qu'un emballage, un excellent moyen d'optimiser vos ventes.

EMBALLAGE SPÉCIAL POUR :

BIC® 4 COULEURS®
BIC® WIDE BODY™
BIC® SUPER CLIP
BIC® BRITE LINER® GRIP
BIC® GRIP ROLLER



Carton FSC
et recyclable



Fabriqué en Europe

Index

01

INSTRUMENTS D'ÉCRITURE BIC®

STYLOS

BIC® Style	46
BIC® Round Stic®	50
BIC® M10® Clic	56
BIC® Media Clic	58
BIC® Media Clic Grip	63
BIC® Media Clic BGuard™ antibactérien	67
BIC® Media Clic BGuard™ antimicrobial Ecolutions®	70
BIC® Media Clic Biobased Ecolutions®	72
BIC® Media Clic Biobased Bguard™ antibactérien	75
BIC® Media Clic Shine	77
BIC® Media Clic Glacé	78
BIC® Clic Stic	80
BIC® Clic Stic Stylus	84
BIC® Clic Stic Mini	84
BIC® Super Clip	88
BIC® Super Clip Advance	94
BIC® Super Clip Glacé	98
BIC® Super Clip Glacé Advance	98
BIC® Super Clip Soft	100
BIC® Super Clip Soft Advance	100
BIC® Super Clip Origin	102
BIC® Wide Body™	104
BIC® 4 Couleurs®	112
BIC® 4 Couleurs® Bicolor	114
BIC® 4 Couleurs® Gradient	116
BIC® 4 Couleurs® Pastel	118
BIC® 4 Couleurs® Fashion	120
BIC® 4 Couleurs® Sun	122
BIC® 4 Couleurs® Fine	124
BIC® 4 Couleurs® Fluo	126
BIC® 4 Couleurs® Shine	128
BIC® 4 Couleurs® Glacé	130
BIC® 4 Couleurs® Soft	132
BIC® 4 Couleurs® Wood Style	134
BIC® 4 Couleurs® Flags Collection	136
BIC® 4 Couleurs® 3+1 ^{HB}	138

STYLOS EN MÉTAL

BIC® Metal Pro	140
BIC® Cristal® Re'New™	145

ROLLERS ET GELS

BIC® Grip Roller	150
BIC® XS Finestyle	152
BIC® Intensity® Gel Clic	154

SURLIGNEURS ET MARQUEURS

BIC® Brite Liner® Grip	158
BIC® Velleda® White Board Marker Fine	160
BIC® Velleda® White Board Marker Grip	161
BIC® Mark-It Permanent Marker	162
BIC® Permanent Marker Ecolutions®	163

PORTE-MINES

BIC® Matic®	166
BIC® Media Clic Porte-mines	168
BIC® Media Clic Grip Porte-mines	169

CRAYONS

BIC® Evolution® Ecolutions®	174
Sprout™ Crayon Graphite	178

BIC® STYLE

**Facilement
reconnaissable dans le
monde entier grâce à son
capuchon emblématique.**

Le BIC® Style offre un
excellent rapport qualité-prix.



BIC® STYLE

1610 Opaque

Couleur d'encre



01/01

01/03

01/04

01/02

02/02

04

10

●
Disponible avec
encre noire
uniquement

●
Disponible avec
encre bleue
uniquement

●
Disponible avec
encre noire
uniquement



LE PROGRAMME UBICITY™
PERMET DE RECYCLER LES
INSTRUMENTS D'ÉCRITURE BIC



100 % DE L'ÉLECTRICITÉ
PROVIENT DE SOURCES
RENOUVELABLES

**MODES
D'ÉCRITURE**



STYLO M
0.1 MM

**TECHNIQUES
D'IMPRESSION**



SÉRIGRAPHIE

BIC® STYLE
1610 Transparent
Couleur d'encre



Personnalisation

BIC® STYLE

1610 Opaque

A SP: max. 1 col.

BIC® STYLE

1610 Transparent

B SP: max. 1 col.

Commande minimale 500u.

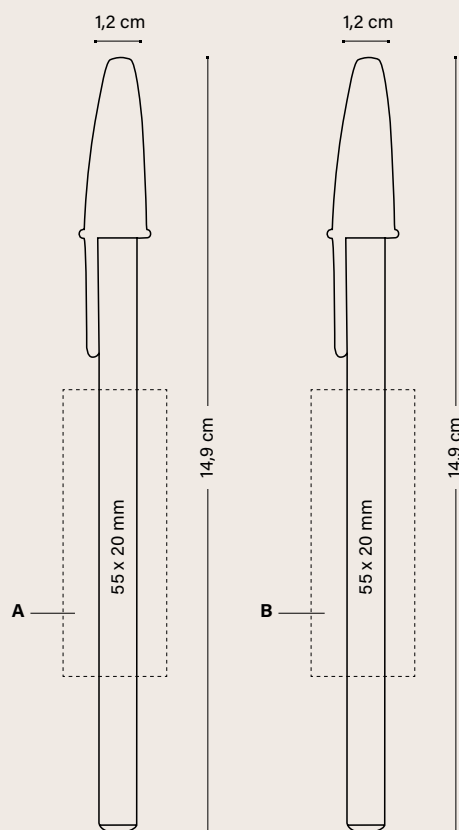

BIC® STYLE	500-999	1000-2499	2500-4999	Prix (€)
1610				
SP	0,48	0,43	0,41	0,39

Frais d'impression supplémentaires par couleur et position

SP	0,14	0,14	0,14	0,13
----	------	------	------	------

Les prix incluent une couleur en sérigraphie sur une position.

EMBALLAGE SPÉCIAL EN OPTION



PLASTIC
POUCH

+ INFO PAGES 240 À 245

EMBALLAGE EXTERNE



500 ± 3,5 KG



FABRIQUÉ ET
IMPRIMÉ DANS
LES USINES BIC



RESPECTANT
LES NORMES



ISO
certified



IMPRIM'VERT®



LE PROGRAMME UBICITY™
PERMET DE RECYCLER LES
INSTRUMENTS D'ÉCRITURE BIC



100 % DE L'ÉLECTRICITÉ
PROVIENT DE SOURCES
RENOUVELABLES

MODES
D'ÉCRITURE



STYLO M
Ø 1 MM

TECHNIQUES
D'IMPRESSION



SÉRIGRAPHIE

BIC® ROUND STIC®

**L'iconique BIC® Round Stic® offre
un style indémodable
et une très grande qualité.**

Son design classique est facile
à identifier et il est synonyme
de fiabilité à long terme.





l'icône BIC® Boy et le logo BIC® en relief !

BIC® ROUND STIC®

1010 Opaque

Couleur d'encre



Encre rouge disponible sur demande



12



05



07



18



02



03



100%

impression
360°

Disponible en
corps blanc



MIX & MATCH



COULEURS
PERSONNALISÉES



FABRIQUÉ ET
IMPRIMÉ DANS
LES USINES BIC



FABRIQUÉ EN
ESPAGNE



RESPECTANT
LES NORMES



ISO
certified



IMPRIM'VERT®



LE PROGRAMME UBICUITY™
PERMET DE RECYCLER LES
INSTRUMENTS D'ÉCRITURE BIC



100 % DE L'ÉLECTRICITÉ
PROVIENT DE SOURCES
RENOUVELABLES

**MODES
D'ÉCRITURE**



STYLO M
Ø 1 MM

**TECHNIQUES
D'IMPRESSION**



SÉRIGRAPHIE



DIGITAL

BIC® ROUND STIC®

1010 Givré

Couleur d'encre



Encre rouge disponible sur demande



Version ECO.
Comme Standard aux mêmes prix !

ecolutions®
FABRIQUÉ À PARTIR DE 94%
DE MATÉRIEL RECYCLÉ*

CAGEOTS DE FRUITS ET LÉGUMES

BIC® ROUND STIC®

1E10 Opaque

Couleur d'encre



Encre rouge disponible sur demande



1E/8E

1E/7E

1E/3E

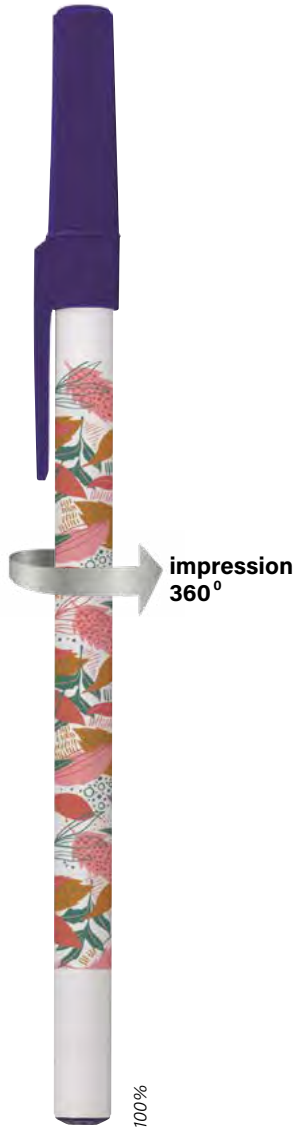

Disponible en corps blanc



BIC® ROUND STIC®

1E10 Givré

Couleur d'encre



Encre rouge disponible sur demande



2E/8E

2E/7E

2E/3E

100%

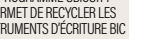

MODES D'ÉCRITURE



TECHNIQUES D'IMPRESSION



Consultez la page 250 pour une explication détaillée des icônes.

*Pourcentage calculé sur le poids total du produit cartouche exclue. En raison du contenu recyclé des matières premières avec lesquels le produit est fabriqué, nous ne pouvons pas garantir que les couleurs qui apparaissent dans le catalogue, ni les couleurs personnalisées à la carte, aient toujours la même couleur et la même apparence.

Sans frais supplémentaires

BIC® ROUND STIC®

1010 / **ecolutions®** 1E10 Opaque
1010 / **ecolutions®** 1E10 Givré

Commande minimale 500 u.
Combinaison de couleurs standards

ecolutions®



CAGEOTS DE FRUITS ET LÉGUMES

Combinaison de couleurs standards*

Bouton

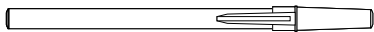

Opaque											Givré											
---------------	--	--	--	--	--	--	--	--	--	--	--------------	--	--	--	--	--	--	--	--	--	--	--

Capuchon

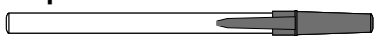

Opaque										Givré											
---------------	--	--	--	--	--	--	--	--	--	--------------	--	--	--	--	--	--	--	--	--	--	--

Section

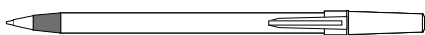

Opaque											Givré											
---------------	--	--	--	--	--	--	--	--	--	--	--------------	--	--	--	--	--	--	--	--	--	--	--

Corps



Opaque								Givré								Opaque		Givré	
---------------	--	--	--	--	--	--	--	--------------	--	--	--	--	--	--	--	---------------	--	--------------	--

Injection d'une couleur spéciale: ≥ 10.000 unités



Ajoutez la boucle mobius sur votre BAT sans frais additionnels. Merci de le préciser dans votre bon de commande (en bas à gauche par défaut)

Personnalisation

BIC® ROUND STIC®

1010

ecolutions® 1E10

A SP: max. 3 col.

B SP: max. 1 col.

C DG: Numérique

(uniquement disponible en corps blanc)

Commande minimale 500 u.

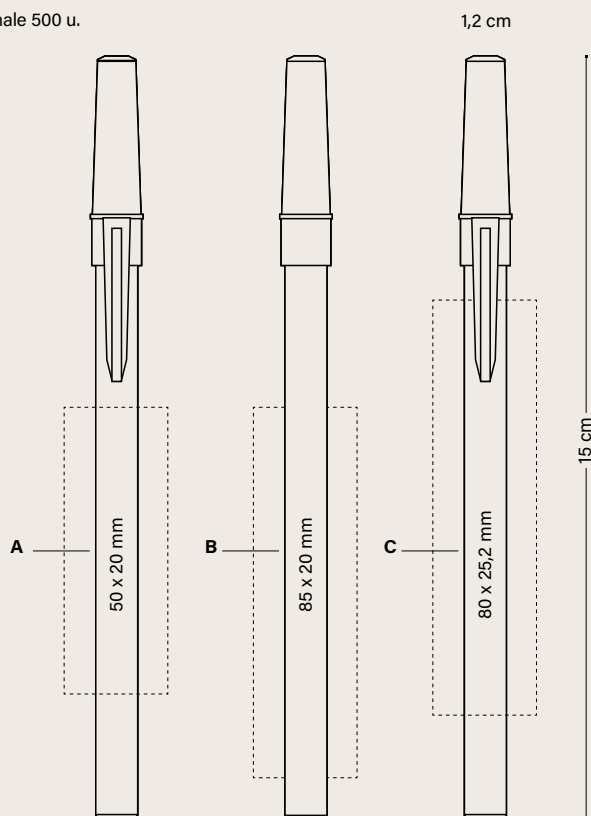

BIC® ROUND STIC®	500-999	1000-2499	2500-4999	Prix (€) 5000
1010 / ecolutions® 1E10				
SP	0,53	0,51	0,47	0,44
DG	0,77	0,73	0,67	0,63

Frais d'impression supplémentaires par couleur et position

SP	0,14	0,14	0,14	0,13
----	------	------	------	------

Les prix incluent une impression sur une position avec la technique indiquée.

EMBALLAGE SPÉCIAL EN OPTION



PLASTIC
POUCH

+ INFO PAGES 240 À 245

EMBALLAGE EXTERNE



500 ± 2,5 KG

MIX &
MATCH



COULEURS
PERSONNALISÉES



FABRIQUÉ ET
IMPRIMÉ DANS
LES USINES BIC



FABRIQUÉ EN
ESPAGNE



RESPECTANT
LES NORMES



ISO
certified



IMPRIM'VERT®

ecolutions®



CAGEOTS
DE FRUITS
ET LÉGUMES



LE PROGRAMME URICIVITY™
PERMET DE RECYCLER LES
INSTRUMENTS D'ÉCRITURE BIC



100 % DE L'ÉLECTRICITÉ
PROVIENT DE SOURCES
RENOUVELABLES

**MODES
D'ÉCRITURE**



STYLO M
Ø 1 MM

**TECHNIQUES
D'IMPRESSION**



SÉRIGRAPHIE



DIGITAL

Consultez la page 250 pour une explication détaillée des icônes



*l'iconique BIC® Boy et
le logo BIC® en relief !*

BIC® M10® CLIC

1590

Couleur d'encre



01

8G

10

14

59

04

02

3D

100%

●
Disponible avec
encre noire
uniquement

Personnalisation

BIC® M10® CLIC
1590

A SP: max. 2 col.

Commande minimale 500 u.

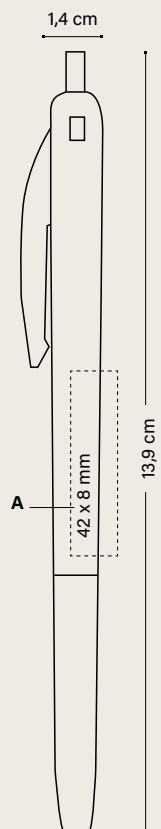

	Prix (€)			
BIC® M10® CLIC	500-999	1000-2499	2500-4999	5000
1590				
SP	0,60	0,58	0,54	0,50
Frais d'impression supplémentaires par couleur et position				
SP	0,14	0,14	0,14	0,13

Les prix incluent une couleur en sérigraphie sur une position.

EMBALLAGE SPÉCIAL EN OPTION



+ INFO PAGES 240 À 245

EMBALLAGE EXTERNE



MODES D'ÉCRITURE



TECHNIQUES D'IMPRESSION



Consultez la page 250 pour une explication détaillée des icônes



BIC® MEDIA CLIC



Notre BIC® Media Clic, un best seller de l'industrie, au design fonctionnel et largement reconnu, est un produit durable disponible dans différents matériaux. Choisissez parmi le Standard, Recyclé, Biobased, Antibactérien et finitions premium.

Laissez-vous inspirer par la vaste gamme de finitions et de couleurs, et associez-les pour mettre en valeur votre marque.

ECOLUTIONS®

GRIP

GRIP ECOLUTIONS®

BGUARD™ ANTIBACTÉRIEN

BGUARD™ ANTIMICROBIAL

BIOBASED

BIOBASED BGUARD™ ANTIBACTÉRIEN

SHINE

GLACÉ



*l'icône BIC® Boy
en relief !*



*Disponible aussi en
version porte-mines*

BIC® MEDIA CLIC

1025 Stylo / 1028 Porte-mines (consultez la page 168)

Opaque

Couleur d'encre



Encre rouge disponible sur demande



Version ECO.
Comme Standard aux mêmes prix !

ecolutions®

FABRIQUÉ À PARTIR DE 92%
DE MATÉRIEL RECYCLÉ*

PIÈCES AUTOMOBILES
EN PLASTIQUE

BIC® MEDIA CLIC

1E25 Stylo

Opaque

Couleur d'encre



MIX & MATCH



COULEURS
PERSONNALISÉES



FABRIQUÉ ET
IMPRIMÉ DANS
LES USINES BIC



FABRIQUÉ EN
ESPAGNE



RESPECTANT
LES NORMES



IMPRIM'VERT®

ecolutions®



PIÈCES
AUTOMOBILES
EN PLASTIQUE



LE PROGRAMME URICITY™
PERMET DE RECYCLER LES
INSTRUMENTS D'ÉCRITURE BIC



100 % DE L'ÉLECTRICITÉ
PROVIENT DE SOURCES
RENOUVELABLES

**MODES
D'ÉCRITURE**



STYLO M
Ø 1 MM

**TECHNIQUES
D'IMPRESSION**



SÉRIGRAPHIE



DIGITAL

Consultez la page 250 pour une explication détaillée des icônes

*Pourcentage calculé sur le poids total du produit cartouche exclue. En raison du contenu recyclé des matières premières avec lesquels le produit est fabriqué, nous ne pouvons pas garantir que les couleurs qui apparaissent dans le catalogue, ni les couleurs personnalisées à la carte, aient toujours la même couleur et la même apparence.



*Disponible aussi en
version porte-mines*

BIC® MEDIA CLIC

1025 Stylo / 1028 Porte-mines (consultez la page 168)

Givré

Couleur d'encre



Encre rouge disponible sur demande



BIC® MEDIA CLIC

1025 Stylo
Transparent
Couleur d'encre



4D



92



93

100%



Disponible aussi en
version porte-mines

BIC® MEDIA CLIC GRIP

1020 Stylo / 1021 Porte-mines
(consultez la page 169)
Opaque

Couleur d'encre



01/12

100%

impression
360°

Disponible en
corps blanc



MIX &
MATCH



COULEURS
PERSONNALISÉES



FABRIQUÉ ET
IMPRIMÉ DANS
LES USINES BIC



FABRIQUÉ EN
ESPAGNE



RESPECTANT
LES NORMES



IMPRIM'VERT®



LE PROGRAMME UBICUITY™
PERMET DE RECYCLER LES
INSTRUMENTS D'ÉCRITURE BIC



100 % DE L'ÉLECTRICITÉ
PROVIENT DE SOURCES
RENOUVELABLES

MODES D'ÉCRITURE



STYLO M
Ø 1 MM

TECHNIQUES D'IMPRESSION



SÉRIGRAPHIE



DIGITAL

Consultez la page 250 pour une explication détaillée des icônes

MIX & MATCH

COULEURS PERSONNALISÉES

FABRIQUÉ ET IMPRIMÉ DANS LES USINES BIC



FABRIQUÉ EN ESPAGNE



RESPECTANT LES NORMES



IMPRIM'VERT®

ecolutions®



PIÈCES AUTOMOBILES EN PLASTIQUE



LE PROGRAMME UBICUITY™ PERMET DE RECYCLER LES INSTRUMENTS D'ÉCRITURE BIC



100 % DE L'ÉLECTRICITÉ PROVIENT DE SOURCES RENOUVELABLES

MODES D'ÉCRITURE



STYLO M
Ø 1 MM

TECHNIQUES D'IMPRESSION



SÉRIGRAPHIE



DIGITAL



Disponible aussi en version porte-mines

BIC® MEDIA CLIC GRIP

1020 Stylo

1021 Porte-mines (consultez la page 169)

Givré

Couleur d'encre



01/69



71/69



82/69



40/69 100%



Disponible aussi en version porte-mines

Version ECO. Comme Standard aux mêmes prix !

ecolutions®

 FABRIQUÉ À PARTIR DE 92% DE MATÉRIEL RECYCLÉ*



PIÈCES AUTOMOBILES EN PLASTIQUE

BIC® MEDIA CLIC GRIP

1E20 Stylo

1E21 Porte-mines (consultez la page 169)

Opaque

Couleur d'encre



01/03



01/05



01/02



01/07 100%

*Pourcentage calculé sur le poids total du produit cartouche exclue. En raison du contenu recyclé des matières premières avec lesquels le produit est fabriqué, nous ne pouvons pas garantir que les couleurs qui apparaissent dans le catalogue, ni les couleurs personnalisées à la carte, aient toujours la même couleur et la même apparence.

BIC® MEDIA CLIC / BIC® MEDIA CLIC GRIP

BIC® MEDIA CLIC
1025 Stylo / **ecolutions®** 1E25 Stylo

BIC® MEDIA CLIC GRIP
1020 Stylo / **ecolutions®** 1E20 Stylo



Commande minimale 500 u.
ecolutions® Combinaison de couleurs standards

Sans frais supplémentaires

Bouton

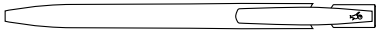

Opaque 01 12 10 03 5C 2D 13 5G 05 3D 04 07 18 02 Givré 69

Clip

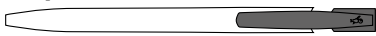

Opaque 01 12 10 03 5C 2D 13 5G 05 3D 04 07 18 02 Givré 69

Corps



Opaque 01 12 10 03 5C 2D 13 5G 05 3D 04 07 3C 18 02 83 8D 01/12

Givré 69 63 71 66 68 82 67 40 4B

Transparent 4D 92 93

Corps et Grip

Corps et Grip

01/69 71/69 82/69 40/69

Injection d'une couleur spéciale: ≥ 10.000 unités 1025/1E25
Injection d'une couleur spéciale: ≥ 20.000 unités 1020/1E20



ecolutions®
PIÈCES AUTOMOBILES EN PLASTIQUE

Combinaison de couleurs standards*

Opaque 1E 3E

Corps et Grip Opaque 01/03 01/05 01/07 01/02

Ajoutez la boucle mobius sur votre BAT sans frais additionnels. Merci de le préciser dans votre bon de commande (en bas à gauche par défaut)



COULEURS PERSONNALISÉES



FABRIQUÉ ET IMPRIMÉ DANS LES USINES BIC



PIÈCES AUTOMOBILES EN PLASTIQUE



LE PROGRAMME UBICITY™ PERMET DE RECYCLER LES INSTRUMENTS D'ÉCRITURE BIC

MODES D'ÉCRITURE



STYLO M Ø 1 MM

TECHNIQUES D'IMPRESSION



SÉRIGRAPHIE



DIGITAL

*En raison du contenu recyclé des matières premières avec lesquels le produit est fabriqué, nous ne pouvons pas garantir que les couleurs qui apparaissent dans le catalogue, ni les couleurs personnalisées à la carte, aient toujours la même couleur et la même apparence.

BIC® MEDIA CLIC / BIC® MEDIA CLIC GRIP

Personnalisation

BIC® MEDIA CLIC

1025 Stylo
1028 Porte-mines (consultez la page 168)
eColutions® 1E25 Stylo

A SP: max. 4 col.

B SP: max. 2 col.

C DG: numérique

Commande minimale 500 u.

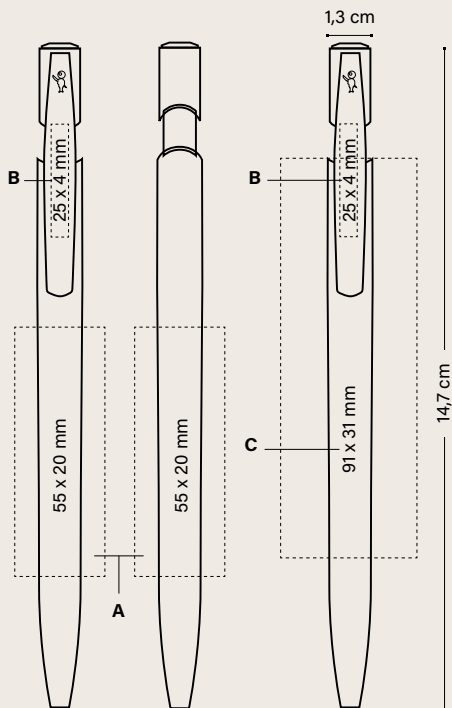

	Prix (€)			
BIC® MEDIA CLIC	500-999	1000-2499	2500-4999	5000
1025 / eColutions® 1E25 (Bille)				
SP	0,62	0,55	0,49	0,45
DG	0,94	0,84	0,74	0,63

Frais d'impression supplémentaires par couleur et position

SP	0,14	0,14	0,14	0,13
----	------	------	------	------

Les prix incluent une impression sur une position avec la technique indiquée.

EMBALLAGE SPÉCIAL EN OPTION



ECO SLEEVE

PLASTIC POUCH

WINDOW BOX

+ INFO PAGES 240 À 245

EMBALLAGE EXTERNE



500 ± 4,1 KG

Personnalisation

BIC® MEDIA CLIC GRIP

1020 Stylo
1021 Porte-mines (consultez la page 169)
eColutions® 1E20 Stylo
eColutions® 1E21 Porte-mines (consultez la page 169)

D SP: max. 4 col.

E SP: max. 2 col.

F DG: numérique

Commande minimale 500 u.

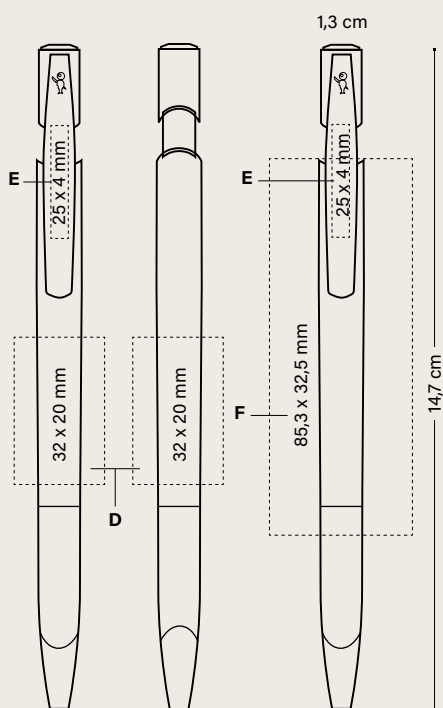

BIC® MEDIA CLIC GRIP

	Prix (€)			
BIC® MEDIA CLIC GRIP	500-999	1000-2499	2500-4999	5000
1020 / eColutions® 1E20 (Bille)				
SP	0,77	0,65	0,59	0,53
DG	1,05	0,98	0,83	0,70

Frais d'impression supplémentaires par couleur et position

SP	0,14	0,14	0,14	0,13
----	------	------	------	------

Les prix incluent une impression sur une position avec la technique indiquée.

EMBALLAGE SPÉCIAL EN OPTION



ECO SLEEVE

PLASTIC POUCH

WINDOW BOX

+ INFO PAGES 240 À 245

EMBALLAGE EXTERNE



500 ± 4,3 KG



FABRIQUÉ ET IMPRIMÉ DANS LES USINES BIC



FABRIQUÉ EN ESPAGNE



PIÈCES AUTOMOBILES EN PLASTIQUE



LE PROGRAMME UBICILITY™ PERMET DE RECYCLER LES INSTRUMENTS D'ÉCRITURE BIC

MODES D'ÉCRITURE



STYLO M
Ø 1 MM

TECHNIQUES D'IMPRESSION



SP SÉRIGRAPHIE



DG DIGITAL

BIC® MEDIA CLIC Antibactérien



Protection contre
les bactéries



Protection
de la surface
du stylo



Protection
à vie



Testé selon
un protocole
antibactérien



1E27

1026

BIC® MEDIA CLIC BGUARD™ ANTIBACTÉRIEN

BGUARD™



Protection contre les bactéries



Protection sur toute la surface du stylo



Protection à vie



Testé selon un protocole antibactérien



LA SOLUTION POUR UNE COMMUNICATION TOUT EN COULEURS

BIC® MEDIA CLIC BGUARD™ ANTIBACTÉRIEN

1026: logo antibactérien

1027: logo SARS-CoV-2

Opaque

Couleur d'encre



Encre rouge disponible sur demande



MIX & MATCH

Sans frais supplémentaires

BIC® MEDIA CLIC BGUARD™ ANTIBACTÉRIEN

1026: logo antibactérien

1027: logo SARS-CoV-2

Opaque

Commande minimale 500 u.

Combinaison de couleurs standards

Bouton

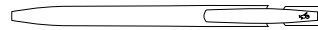

Opaque

1BG 7BG 2BG

Clip

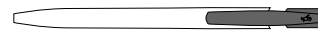

Opaque



1BG 2BG

Corps



Opaque



1BG 2BG

Injection d'une couleur spéciale: ≥ 10.000 unités



Le Bonhomme BIC® iconique et le logo antibactérien toujours visibles !

ANTIBACTERIAL™

Personnalisation:

**BIC® MEDIA CLIC BGUARD™
ANTIBACTÉRIEN**

1026: logo antibactérien
1027: logo SARS-CoV-2

A **SP**: max. 2 col.
B **SP**: max. 1 col.
C **DG**: numérique

Commande minimale 500 u.

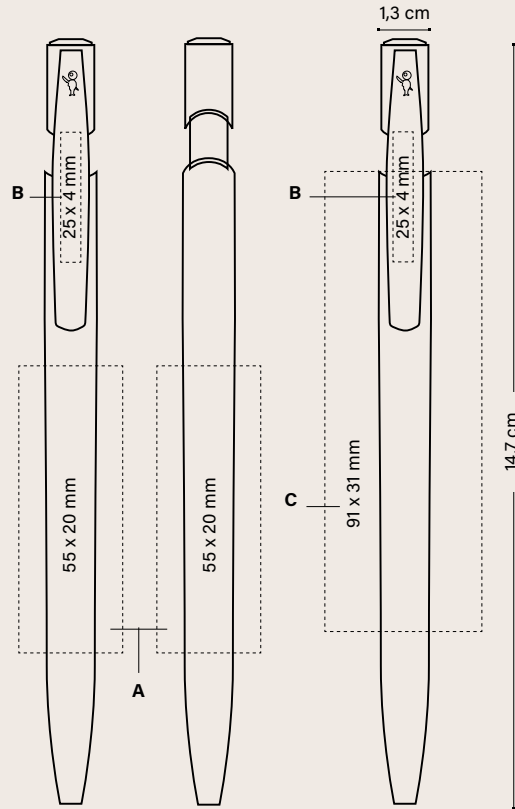

BIC® MEDIA CLIC BGUARD™ ANTIBACTÉRIEN	Prix (€)			
	500-999	1000-2499	2500-4999	5000
1026/1027				
SP	0,71	0,64	0,59	0,54
DG	0,97	0,88	0,81	0,75

Frais d'impression supplémentaires par couleur et position

SP	0,14	0,14	0,14	0,13
-----------	------	------	------	------

Les prix incluent une impression sur une position avec la technique indiquée.

EMBALLAGE SPÉCIAL EN OPTION



ECO SLEEVE



PLASTIC POUCH



WINDOW BOX

+ INFO PAGES 240 À 245

EMBALLAGE EXTERNE



500 ± 4,1 KG

**MIX &
MATCH**



COULEURS
PERSONNALISÉES



FABRIQUÉ ET
IMPRIMÉ DANS
LES USINES BIC



FABRIQUÉ EN
ESPAGNE



RESPECTANT
LES NORMES



ISO
certified



IMPRIM'VERT®



LE PROGRAMME UBICITY™
PERMET DE RECYCLER LES
INSTRUMENTS D'ÉCRITURE BIC



100 % DE L'ÉLECTRICITÉ
PROVIENT DE SOURCES
RENOUVELABLES

**MODES
D'ÉCRITURE**



STYLO M
Ø 1 MM

**TECHNIQUES
D'IMPRESSION**



SÉRIGRAPHIE



DIGITAL

Consultez la page 250 pour une explication détaillée des icônes

BIC® MEDIA CLIC BGUARD™ ANTIMICROBIAL ECOLUTIONS®



ANTIMICROBIAL™ =



99,9 % de protection contre les bactéries en 24 h

+



93 % de réduction virale en 24 h

+



Inhibition des champignons 24 h

BGUARD™ **ecolutions®**

MIX & MATCH

Sans frais supplémentaires

ecolutions®



FABRIQUÉ À PARTIR DE 86% DE MATÉRIEL RECYCLÉ**

PIÈCES AUTOMOBILES EN PLASTIQUE



BIC® MEDIA CLIC BGUARD™ ANTIMICROBIAL ECOLUTIONS®

ecolutions® 1E26: logo antimicrobial

ecolutions® 1E27: logo SARS-CoV-2

Opaque

Couleur d'encre



Encre rouge disponible sur demande



ecolutions®

PIÈCES AUTOMOBILES EN PLASTIQUE



BIC® MEDIA CLIC BGUARD™ ANTIMICROBIAL ECOLUTIONS®

ecolutions® 1E26 / ecolutions® 1E27



Ajoutez la boucle mobius sur votre BAT sans frais additionnels. Merci de le préciser dans votre bon de commande (en bas à gauche par défaut)

Commande minimale 500 u.
Combinaison de couleurs standards

Bouton

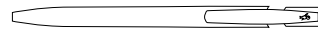

Opaque 1BG 7BG 2BG

Clip



Opaque 1BG 2BG

Corps



Opaque 1E 3E

Injection d'une couleur spéciale: ≥ 10.000 unités



Faites la demande auprès de votre service commercial si vous souhaitez imprimer le logo SARS-CoV-2 réduction

*99,9 % des bactéries sont éliminées de la surface en 24 h (et plus de 30 % en 2 heures)

Testé selon le protocole ISO 22196 adapté à l'usage réel du stylo

93 % des virus, notamment le Sars-Cov-2 coronavirus qui provoque le Covid-19, sont éliminés de la surface en 24 heures (et environ 50 % en 2 heures).

Testé selon le protocole ISO 22196 adapté à l'usage réel du stylo

Les moisissures présentes sur la surface sont inhibées en 24 heures.

Testé selon le protocole ISO 22196 adapté aux moisissures et à l'usage réel du stylo

Vous pouvez également faire imprimer le logo anti-SARS-CoV-2. N'hésitez pas à vous renseigner auprès de votre service client !



Protection de la surface du stylo



Protection à vie



Testé selon un protocole antibactérien



Adapté au protocole de test antifongique



Protocole de test antiviral

Personnalisation

BIC® MEDIA CLIC BGuard™ ANTIMICROBIAL ECOLUTIONS®

ecolutions® 1E26: logo antimicrobial

ecolutions® 1E27: logo SARS-CoV-2

A SP: max. 2 col.

B SP: max. 2 col.

Commande minimale 500 u.

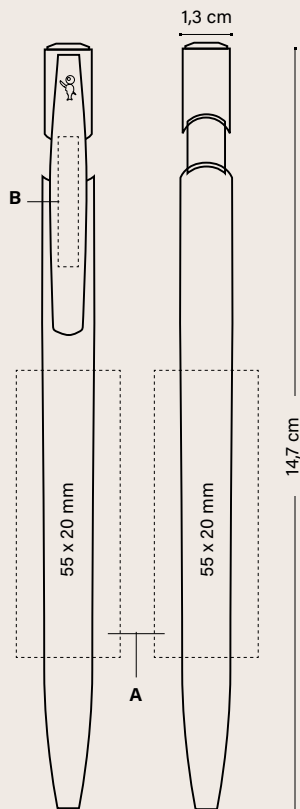

	Prix (€)			
BIC® MEDIA CLIC BGuard™ ANTIMICROBIAL	500-999	1000-2499	2500-4999	5000
ecolutions® 1E26 / ecolutions® 1E27				
SP	0,78	0,71	0,65	0,58

Frais d'impression supplémentaires par couleur et position

SP	0,14	0,14	0,14	0,13
-----------	------	------	------	------

Les prix incluent une couleur en sérigraphie sur une position.

EMBALLAGE SPÉCIAL EN OPTION



ECO SLEEVE



PLASTIC POUCH



WINDOW BOX

+ INFO PAGES 240 À 245

EMBALLAGE EXTERNE



500 ± 4,1 KG

MIX & MATCH



COULEURS PERSONNALISÉES



FABRIQUÉ ET IMPRIMÉ DANS LES USINES BIC



FABRIQUÉ EN ESPAGNE



RESPECTANT LES NORMES



ISO certified



IMPRIM'VERT™



PIÈCES AUTOMOBILES EN PLASTIQUE



LE PROGRAMME UBICITY™ PERMET DE RECYCLER LES INSTRUMENTS D'ÉCRITURE BIC



100 % DE L'ÉLECTRICITÉ PROVIENT DE SOURCES RENOUVELABLES

MODES D'ÉCRITURE



STYLO M Ø 1 MM

TECHNIQUES D'IMPRESSION



SÉRIGRAPHIE

Consultez la page 250 pour une explication détaillée des icônes

BIC® MEDIA CLIC
BIOBASED ECOLUTIONS®

ecolutions®
BIOBASED

La première priorité de pour le cycle de vie du stylo est la viabilité écologique

Fait pour durer :

- Plus de 10000 clics.
- Plus grande visibilité pour votre marque.
- Clip résistant.



STYLO BIOBASED

Pas d'encre dans le stylo?
Pas de problème, c'est compostable*.

Le corps est **100% Biobased**.



100% Électricité d' énergie renouvelable

100% de l'électricité de notre
usine de production et d'impression
provient d'énergies renouvelables.



Transport à faible impact:

Production, impression, matière première.



**100%
Recyclable**
Ubicity™

**70%
Biobased**
MATÉRIEL**

**100%
Biobased**
COLORANTS

BIOBASED **ecolutions**®

BIOBASED

FABRIQUÉ À PARTIR DE 70 % DE MATÉRIEAUX BIODÉGRADABLES*
100 % COMPOSTABLE INDUSTRIELLEMENT



CANNE À SUCRE

ecolutions®

BIC® MEDIA CLIC BIOBASED ECOLUTIONS®

1972 Stylo

Opaque

Couleur d'encre



Encre rouge disponible sur demande



Disponible en corps blanc



MIX & MATCH

COULEURS PERSONNALISÉES

FABRIQUÉ ET IMPRIMÉ DANS LES USINES BIC

FABRIQUÉ EN ESPAGNE

RESPECTANT LES NORMES

ISO certified

IMPRIM'VERT® **ecolutions**®

CANNE À SUCRE

LE PROGRAMME UBICITY™ PERMET DE RECYCLER LES INSTRUMENTS D'ÉCRITURE BIC

100 % DE L'ÉLECTRICITÉ PROVIENT DE SOURCES RENOUVELABLES

MODES D'ÉCRITURE

STYLO M Ø 1 MM

TECHNIQUES D'IMPRESSION

SP SÉRIGRAPHIE

DG DIGITAL

Consultez la page 250 pour une explication détaillée des icônes

*Pourcentage calculé à partir du poids total du corps du stylo, biodégradable dans des conditions industrielles. En raison du contenu naturel des matières premières avec lesquels le produit est fabriqué, nous ne pouvons pas garantir que les couleurs qui apparaissent dans le catalogue, ni les couleurs personnalisées à la carte, aient toujours la même couleur et la même apparence.

BIC® MEDIA CLIC BIOBASED ECOLUTIONS®



Sans frais supplémentaires

BIC® MEDIA CLIC BIOBASED ECOLUTIONS®

1972 Stylo Opaque

Commande minimale 500 u.
Combinaison de couleurs standards

Bouton



Clip

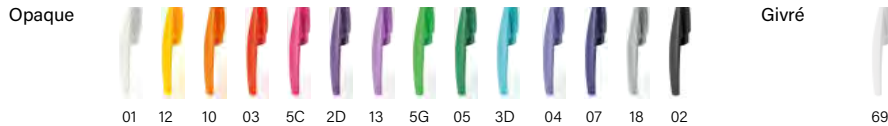

Corps

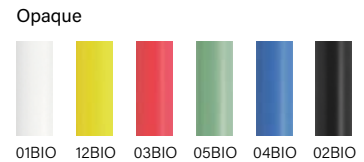

Injection d'une couleur spéciale:
≥ 10.000 unités



FABRIQUÉ ET IMPRIMÉ DANS LES USINES BIC



FABRIQUÉ EN ESPAGNE



CANNES À SUCRE



LE PROGRAMME UBICIVITY™ PERMET DE RECYCLER LES INSTRUMENTS D'ÉCRITURE BIC

MODES D'ÉCRITURE



STYLO M Ø 1 MM

TECHNIQUES D'IMPRESSION



SÉRIGRAPHIE



DIGITAL

Personnalisation

BIC® MEDIA CLIC BIOBASED ECOLUTIONS®

1972

A SP: max. 2 col.

B SP: max. 2 col.

C DG: numérique

Commande minimale 500 u.

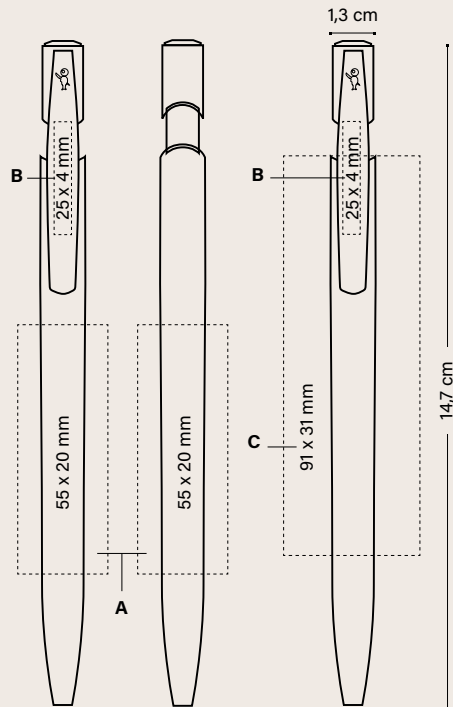

Prix (€)

BIC® MEDIA CLIC BIOBASED	500-999	1000-2499	2500-4999	5000
ecolutions® 1972				
SP	0,80	0,73	0,67	0,62
DG	1,08	0,99	0,90	0,84

Frais d'impression supplémentaires par couleur et position

SP	0,14	0,14	0,14	0,13
----	------	------	------	------

Les prix incluent une impression sur une position avec la technique indiquée.

EMBALLAGE SPÉCIAL EN OPTION



ECO SLEEVE



PLASTIC POUCH



WINDOW BOX

+ INFO PAGES 240 À 245

EMBALLAGE EXTERNE



500 ± 4,3KG

BIC® MEDIA CLIC BIOBASED BGUARD™ ANTIBACTÉRIEN

BGUARD™



Protection contre les bactéries



Protection de la surface du stylo



Protection à vie

ISO 22196

Testé selon un protocole antibactérien

BIOBASED



CANNE À SUCRE

FABRIQUÉ À PARTIR DE 70 % DE MATÉRIAUX BIODÉGRADABLES*
100 % COMPOSTABLE INDUSTRIELLEMENT

BIC® MEDIA CLIC BIOBASED BGUARD™ ANTIBACTÉRIEN

1973 Stylo

Opaque

Couleur d'encre



Encre rouge disponible sur demande



02



impression 360°

100%

01

Disponible en corps blanc



MIX & MATCH



COULEURS PERSONNALISÉES



FABRIQUÉ ET IMPRIMÉ DANS LES USINES BIC



FABRIQUÉ EN ESPAGNE



RESPECTANT LES NORMES



IMPRIM'VERT®



CANNE À SUCRE



LE PROGRAMME URICITY™ PERMET DE RECYCLER LES INSTRUMENTS D'ÉCRITURE BIC



100 % DE L'ÉLECTRICITÉ PROVIENT DE SOURCES RENOUVELABLES

MODES D'ÉCRITURE



STYLO M Ø 1 MM

TECHNIQUES D'IMPRESSION



SÉRIGRAPHIE



DIGITAL

Consultez la page 250 pour une explication détaillée des icônes

*Pourcentage calculé à partir du poids total du corps du stylo, biodégradable dans des conditions industrielles. En raison du contenu naturel des matières premières avec lesquels le produit est fabriqué, nous ne pouvons pas garantir que les couleurs qui apparaissent dans le catalogue, ni les couleurs personnalisées à la carte, aient toujours la même couleur et la même apparence.

BIC® MEDIA CLIC BIOBASED BGUARD™ ANTIBACTÉRIEN



Sans frais supplémentaires

BIC® MEDIA CLIC BIOBASED BGUARD™ ANTIBACTÉRIEN

1973 Stylo Opaque

Commande minimale 500 u.. Combinaison de couleurs standards.

Bouton

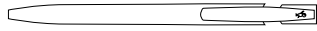

Opaque

01BG 07BG 02BG

Clip



Opaque



Corps



Opaque



01 02

Injection d'une couleur spéciale: ≥ 10.000 unités



COULEURS PERSONNALISÉES



FABRIQUÉ ET IMPRIMÉ DANS LES USINES BIC



FABRIQUÉ EN ESPAGNE



CANNE À SUCRE



LE PROGRAMME UBICUITY™ PERMET DE RECYCLER LES INSTRUMENTS D'ÉCRITURE BIC

MODE D'ÉCRITURE



STYLO M Ø 1 MM

TECHNIQUES D'IMPRESSION



SÉRIGRAPHIE



DIGITAL

Personnalisation

BIC® MEDIA CLIC BIOBASED BGUARD™ ANTIBACTÉRIEN

1973

A SP: max. 2 col.

B SP: max. 2 col.

C DG: numérique

Commande minimale 500 u.

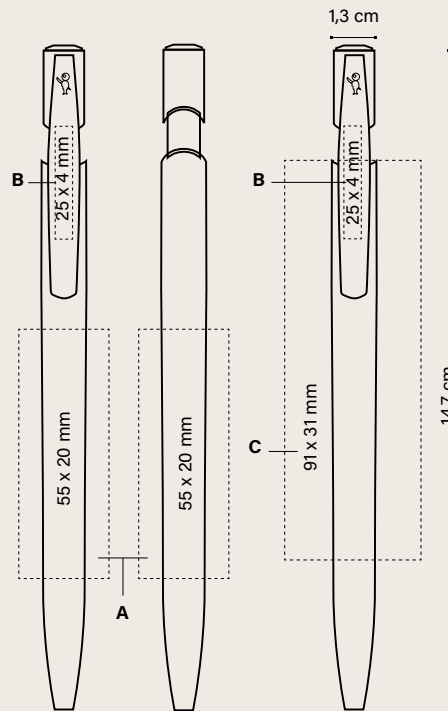

Prix (€)

BIC® MEDIA CLIC BIOBASED BGUARD™ ANTIBACTÉRIEN	500-999	1000-2499	2500-4999	5000
ecolutions® 1973				
SP	0,89	0,83	0,73	0,68
DG	1,28	1,15	1,05	0,94

Frais d'impression supplémentaires par couleur et position

SP	0,14	0,14	0,14	0,13
----	------	------	------	------

Les prix incluent une impression sur une position avec la technique indiquée.

EMBALLAGE SPÉCIAL EN OPTION



+ INFO PAGES 240 À 245

EMBALLAGE EXTERNE



250 ± 4,3 KG

BIC® MEDIA CLIC SHINE

BIC® MEDIA CLIC SHINE
1975 Stylo Opaque

Commande minimale 500 u.. Combinaison de couleurs standards.

MIX & MATCH

Sans frais supplémentaires

Bouton

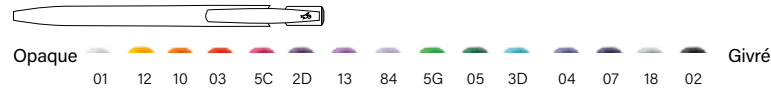

Clip

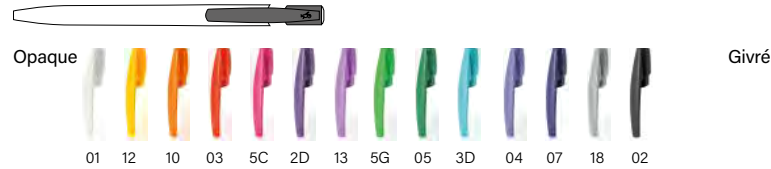

Corps

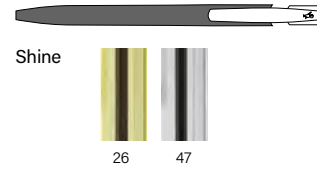

BIC® MEDIA CLIC SHINE

1975 Stylo
Opaque

Couleur d'encre
● ● ●

Incre rouge disponible sur demande



47



26

100%

BIC® MEDIA CLIC SHINE

1975

A SP: max. 2 col.
B SP: max. 2 col.

Commande minimale 500 u.

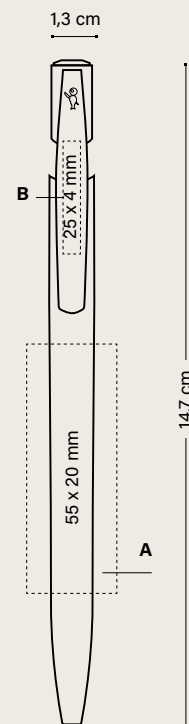

Prix (€)

BIC® MEDIA CLIC SHINE 500-999 1000-2499 2500-4999 5000

1975

SP	1,65	1,43	1,33	1,23
SP (premium)	1,85	1,62	1,46	1,35

Frais d'impression supplémentaires par couleur et position

SP	0,14	0,14	0,14	0,13
-----------	------	------	------	------

Les prix incluent une couleur en sérigraphie sur une position.

EMBALLAGE SPÉCIAL EN OPTION



+ INFO PAGES 240 À 245

EMBALLAGE EXTERNE



500 ± 4,1 KG

MIX & MATCH

COULEURS PERSONNALISÉES

FABRIQUÉ ET IMPRIMÉ DANS LES USINES BIC

FABRIQUÉ EN ESPAGNE

RESPECTANT LES NORMES

ISO certified

IMPRIM'VERT®

LE PROGRAMME UBICITY™ PERMET DE RECYCLER LES INSTRUMENTS D'ÉCRITURE BIC

100 % DE L'ÉLECTRICITÉ PROVIENT DE SOURCES RENOUVELABLES

MODES D'ÉCRITURE

STYLO M 01 MM

TECHNIQUES D'IMPRESSION

SP SÉRIGRAPHIE

Consultez la page 250 pour une explication détaillée des icônes

BIC® MEDIA CLIC GLACÉ

**Des couleurs élégantes pour
notre best-seller**

BIC® MEDIA CLIC GLACÉ

1030 Opaque

Couleur d'encre



Encre rouge disponible sur demande



47G



76



03G



05G



04G



14G

BIC® MEDIA CLIC GLACÉ

1030 Stylo Opaque

Commande minimale 500 u.
Combinaison de couleurs standards

Bouton

Opaque 01 12 10 03 5C 2D 13 84 5G 05 3D 04 07 18 02 Givré 69

Clip

Opaque 01 12 10 03 5C 2D 13 5G 05 3D 04 07 18 02 Givré 69

Corps

Opaque 47G 76 03G 14G 05G 04G

Personnalisation

BIC® MEDIA CLIC GLACÉ

1030

A SP: max. 2 col.

B SP: max. 2 col.

Commande minimale 500 u.

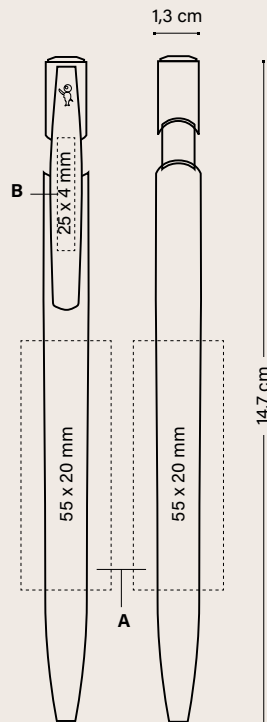

BIC® MEDIA CLIC GLACÉ	Prix (€)			
	500-999	1000-2499	2500-4999	5000
1030				
SP	1,19	1,02	0,97	0,88

Frais d'impression supplémentaires par couleur et position

SP	0,14	0,14	0,14	0,13
----	------	------	------	------

Les prix incluent une couleur en sérigraphie sur une position.

EMBALLAGE SPÉCIAL EN OPTION



ECO SLEEVE



PLASTIC POUCH



WINDOW BOX

EMBALLAGE EXTERNE



500 ± 4,1 KG

+ INFO PAGES 240 À 245



FABRIQUÉ EN ESPAGNE



RESPECTANT LES NORMES



ISO certified



IMPRIM'VERT®



LE PROGRAMME URICIVITY™ PERMET DE RECYCLER LES INSTRUMENTS D'ÉCRITURE BIC



100 % DE L'ÉLECTRICITÉ PROVIENT DE SOURCES RENOUVELABLES

MODES D'ÉCRITURE



STYLO M Ø 1 MM

TECHNIQUES D'IMPRESSION



SP SÉRIGRAPHIE

BIC® CLIC STIC

**Moderne, souple, fiable.
Le BIC® Clic Stic
est ainsi!**

Une grande variété de
finitions telles que Digital,
Stylus, Softfeel® ou Mini.



*Des milliers de
combinaisons de
couleurs !*



l'iconique BIC® Boy en relief !

BIC® CLIC STIC

1000 Opaque
Couleur d'encre
● ● ●

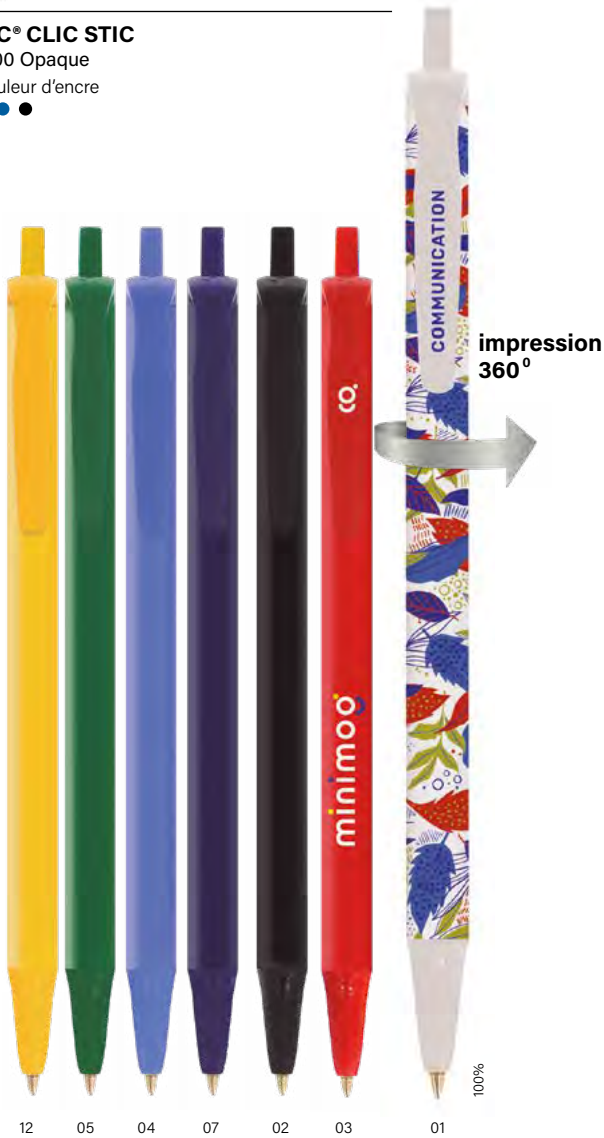

12 05 04 07 02 03 01

Disponible en corps blanc



Version ECO.
Comme Standard aux mêmes prix !

ecolutions®

CAGEOTS DE FRUITS ET LÉGUMES



FABRIQUÉ À PARTIR DE 78% DE MATÉRIEL RECYCLÉ*

BIC® CLIC STIC

1E00 Opaque
Couleur d'encre
● ● ●



1E/8E 1E/7E 1E/3E 1E/10E 01

Disponible en corps blanc



MIX & MATCH



COULEURS PERSONNALISÉES



FABRIQUÉ ET IMPRIMÉ DANS LES USINES BIC



FABRIQUÉ EN ESPAGNE



RESPECTANT LES NORMES



IMPRIM'VERT®



CAGEOTS DE FRUITS ET LÉGUMES



LE PROGRAMME UBICITY™ PERMET DE RECYCLER LES INSTRUMENTS D'ÉCRITURE BIC



100 % DE L'ÉLECTRICITÉ PROVIENT DE SOURCES RENOUVELABLES

MODES D'ÉCRITURE



STYLO M Ø 1 MM

TECHNIQUES D'IMPRESSION



SÉRIGRAPHIE



DIGITAL

Consultez la page 250 pour une explication détaillée des icônes

*Pourcentage calculé à partir du poids total du corps du stylo. En raison du contenu recyclé des matières premières avec lesquels le produit est fabriqué, nous ne pouvons pas garantir que les couleurs qui apparaissent dans le catalogue, ni les couleurs personnalisées à la carte, aient toujours la même couleur et la même apparence.

Version ECO.
Comme Standard
aux mêmes prix !

ecolutions®
FABRIQUÉ À PARTIR
DE 78% DE MATÉRIEL
RECYCLÉ*

 CAGEOTS DE FRUITS
ET LÉGUMES

BIC® CLIC STIC

1000 Givré
Couleur d'encre
● ● ●

Encre rouge disponible sur demande



69 63 71 66 68 40 67

BIC® CLIC STIC

1E00 Givré
Couleur d'encre
● ● ●

Encre rouge disponible sur demande



2E/8E 2E/10E 2E/3E 2E/7E

* Pourcentage calculé à partir du poids total du corps du stylo. En raison du contenu recyclé des matières premières avec lesquels le produit est fabriqué, nous ne pouvons pas garantir que les couleurs qui apparaissent dans le catalogue, ni les couleurs personnalisées à la carte, aient toujours la même couleur et la même apparence.

**BIC® CLIC STIC
SOFTFEEL®**

1005 Opaque

Couleur d'encre



Encre rouge disponible
sur demande



20



07



02

100%

**BIC® CLIC STIC
SOFTFEEL®**

1005 Givré

Couleur d'encre



Encre rouge
disponible
sur demande



40

100%

**MIX &
MATCH**



COULEURS
PERSONNALISÉES



FABRIQUÉ ET
IMPRIMÉ DANS
LES USINES BIC



FABRIQUÉ EN ESPAGNE



RESPECTANT
LES NORMES



IMPRIM'VERT®

ecolutions®



CAGEOTS DE FRUITS
ET LÉGUMES



LE PROGRAMME UBICITY™
PERMET DE RECYCLER LES
INSTRUMENTS D'ÉCRITURE BIC



100 % DE L'ÉLECTRICITÉ
PROVIENT DE SOURCES
RENOUVELABLES

**MODES
D'ÉCRITURE**



STYLO M
Ø 1 MM

**TECHNIQUES
D'IMPRESSION**



SÉRIGRAPHIE



DIGITAL

Consultez la page 250 pour une explication détaillée des icônes

MIX & MATCH



COULEURS PERSONNALISÉES



FABRIQUÉ ET IMPRIMÉ DANS LES USINES BIC



FABRIQUÉ EN ESPAGNE



RESPECTANT LES NORMES



ISO certified



IMPRIM'VERT®



CAGEOTS DE FRUITS ET LÉGUMES



LE PROGRAMME UBICIVITY™ PERMET DE RECYCLER LES INSTRUMENTS D'ÉCRITURE BIC



100 % DE L'ÉLECTRICITÉ PROVIENT DE SOURCES RENOUVELABLES

MODES D'ÉCRITURE



STYLO M Ø 1 MM

TECHNIQUES D'IMPRESSION



SÉRIGRAPHIE



DIGITAL

Version ECO.
Comme Standard
aux mêmes prix !

ecolutions®

FABRIQUÉ À PARTIR DE 78% DE MATÉRIEL RECYCLÉ*



CAGEOTS DE FRUITS ET LÉGUMES

BIC® CLIC STIC STYLUS

1847 Opaque

Couleur d'encre



Encre rouge disponible sur demande



01

03

04

02

07

100%

BIC® CLIC STIC STYLUS

1846 Opaque

Couleur d'encre



Encre rouge disponible sur demande



1E

3E

100%

BIC® CLIC STIC MINI

1892 Opaque

Couleur d'encre



Encre rouge disponible sur demande



01

01

100%

100%

impression 360°

Disponible en corps blanc



BIC® CLIC STIC1000 Opaque / **ecolutions®** 1E00 Opaque1000 Givré / **ecolutions®** 1E00 Givré

1005 Opaque / Givré

Commande minimale 500 u.. Combinaison de couleurs standards

BIC® CLIC STIC STYLUS

1846 / 1847 Opaque

BIC® CLIC STIC MINI

1892 Opaque

**MIX &
MATCH**

Sans frais supplémentaires

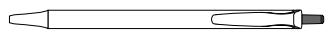
Bouton

Opaque

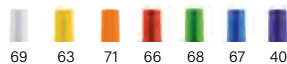
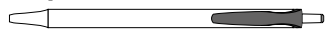

Givré

**Clip**

Opaque

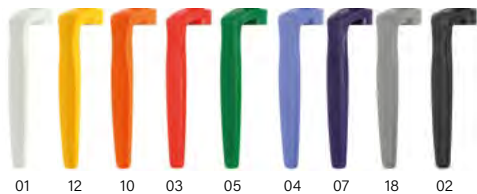

Givré

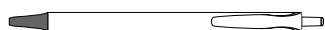
**Section**

Opaque

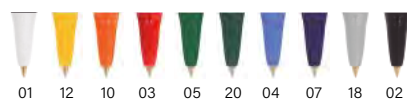

Givré

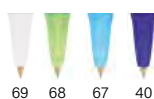
**Stylus**

Opaque

**Corps**

Opaque

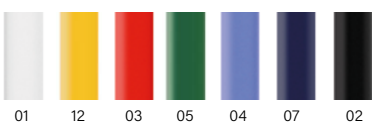
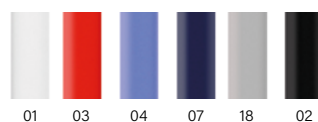
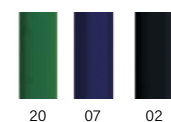
**Stylus****Softfeel®****Mini**

Givré

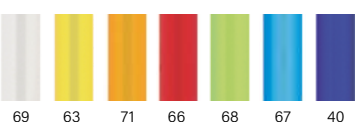

Injection d'une couleur spéciale: ≥ 10.000 unités

ecolutions®

Commande minimale 500 u.

ecolutions® Combinaison de couleurs standards*

Ajoutez la boucle mobius sur votre BAT sans frais additionnels. Merci de le préciser dans votre bon de commande (en bas à gauche par défaut)

CAGEOTS DE FRUITS
ET LÉGUMES**Bouton**

Opaque

**Section**

Opaque

**Stylus**

Opaque

**Clip**

Opaque

**Corps**

Opaque



Givré

Stylus

Opaque



Injection d'une couleur spéciale: ≥ 10.000 unités

*En raison du contenu recyclé des matières premières avec lesquels le produit est fabriqué, nous ne pouvons pas garantir que les couleurs qui apparaissent dans le catalogue, ni les couleurs personnalisées à la carte, aient toujours la même couleur et la même apparence.



COULEURS PERSONNALISÉES



FABRIQUÉ ET IMPRIMÉ DANS LES USINES BIC



FABRIQUÉ EN ESPAGNE



RESPECTANT LES NORMES



IMPRIM'VERT®



CAGEOTS DE FRUITS ET LÉGUMES



LE PROGRAMME UBICULTY™ PERMET DE RECYCLER LES INSTRUMENTS D'ÉCRITURE BIC



100 % DE L'ÉLECTRICITÉ PROVIENT DE SOURCES RENOUVELABLES

MODES D'ÉCRITURE



STYLO M Ø 1 MM

TECHNIQUES D'IMPRESSION



SÉRIGRAPHIE



DIGITAL

Personnalisation

BIC® CLIC STIC

1000 / eColutions® 1E00

BIC® CLIC STIC STYLUS

1847 / eColutions® 1846

A SP: max. 3 col.

B SP: max. 1 col.

C SP: max. 2 col.

D DG: numérique (zone texte)

(Uniquement disponible en corps blanc)

Commande minimale 500 u.

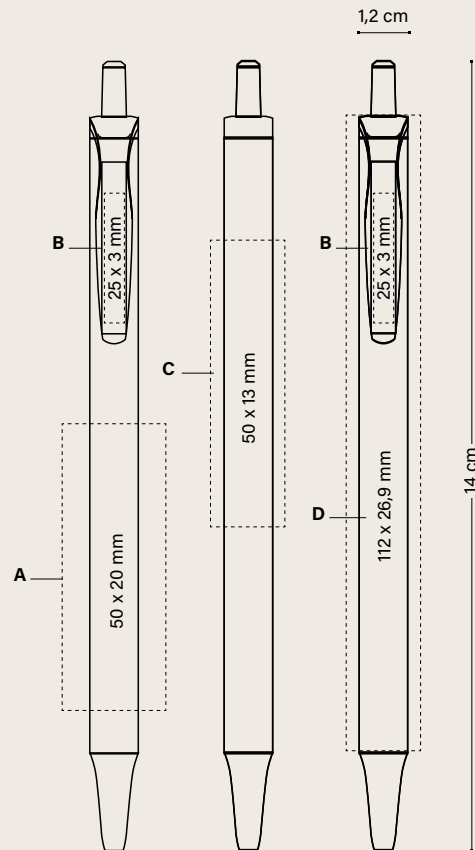

	Prix (€)			
	500-999	1000-2499	2500-4999	5000
BIC® CLIC STIC				
1000 / eColutions® 1E00				
SP	0,85	0,74	0,70	0,66
DG	1,14	1,02	0,96	0,90
1847 / eColutions® 1846				
SP	1,02	0,91	0,85	0,77
DG	1,31	1,15	1,08	1,02

Frais d'impression supplémentaires par couleur et position

SP	0,14	0,14	0,14	0,13
----	------	------	------	------

Les prix incluent une impression sur une position avec la technique indiquée.

EMBALLAGE SPÉCIAL EN OPTION



+ INFO PAGES 240 À 245



EMBALLAGE EXTERNE



500 ± 2,9 KG

Personnalisation

BIC® CLIC STIC SOFTFEEL®
1005

A/B SP: max. 1 col.

Commande minimale 500 u.

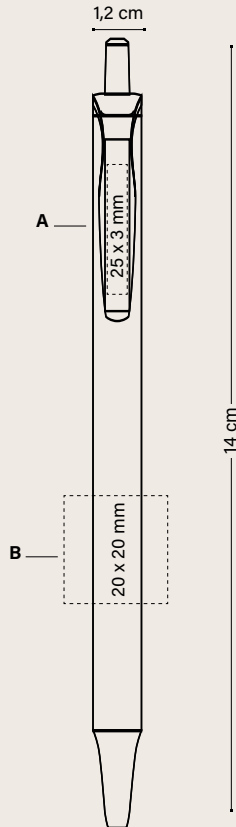

Prix (€)

BIC® CLIC STIC SOFTFEEL®	500-999	1000-2499	2500-4999	5000
1005				
SP	1,05	0,94	0,88	0,80

Frais d'impression supplémentaires par couleur et position

SP	0,14	0,14	0,14	0,13
----	------	------	------	------

Les prix incluent une couleur en sérigraphie sur une position.

EMBALLAGE SPÉCIAL EN OPTION



+ INFO PAGES 240 À 245

EMBALLAGE EXTERNE



Personnalisation

BIC® CLIC STIC MINI
1892

A SP: max. 1 col.

B SP: max. 1 col.

C DG: numérique (zone texte)

(Uniquement disponible en corps blanc)

Commande minimale 500 u.

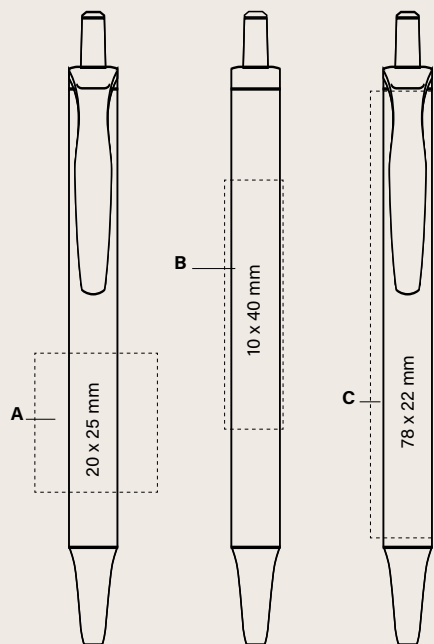

Prix (€)

BIC® CLIC STIC MINI	500-999	1000-2499	2500-4999	5000
1892				
SP	0,78	0,64	0,60	0,57
DG	1,06	0,95	0,88	0,82

Les prix incluent une impression sur une position avec la technique indiquée.

EMBALLAGE SPÉCIAL EN OPTION



+ INFO PAGES 240 À 245

EMBALLAGE EXTERNE



MIX & MATCH



COULEURS PERSONNALISÉES



FABRIQUÉ ET IMPRIMÉ DANS LES USINES BIC



FABRIQUÉ EN ESPAGNE



RESPECTANT LES NORMES



ISO certified



IMPRIM'VERT®



LE PROGRAMME URICUTY™ PERMET DE RECYCLER LES INSTRUMENTS D'ÉCRITURE BIC



100 % DE L'ÉLECTRICITÉ PROVIENT DE SOURCES RENOUVELABLES

MODES D'ÉCRITURE



STYLO M
Ø 1 MM

TECHNIQUES D'IMPRESSION



SÉRIGRAPHIE



DIGITAL



BIC[®] SUPER CLIP

Découvrez le clip attrayant et son mécanisme pivotant silencieux. La grande zone d'impression XXL offre une vaste gamme de possibilités de personnalisation dans la version Standard et Advance. Également dans les versions Soft et Glacé.

De plus, le BIC[®] Super Clip Origin est le premier stylo d'une nouvelle étape plus innovatrice et durable. Bienvenus dans le futur !

ECOLUTIONS[®]
ADVANCE
GLACÉ
GLACÉ ADVANCE
SOFT
SOFT ADVANCE
ORIGIN

BIC® SUPER CLIP

BIC® SUPER CLIP

1039 Opaque

Couleur d'encre



Zone de
marquage
XXL !



Disponible en
corps blanc



Version ECO.
Comme Standard aux mêmes prix !

ecolutions®
 **FABRIQUÉ À PARTIR DE 78% DE MATÉRIEL RECYCLÉ***
 PIÈCES AUTOMOBILES EN PLASTIQUE

BIC® SUPER CLIP
 1E50 Opaque
 Couleur d'encre ● ●



1E

BIC® SUPER CLIP
 1039 Transparent
 Couleur d'encre ● ●



51

87

86

89

88

MIX & MATCH



COULEURS PERSONNALISÉES



FABRIQUÉ ET IMPRIMÉ DANS LES USINES BIC



FABRIQUÉ EN ESPAGNE



RESPECTANT LES NORMES



ecolutions®



PIÈCES AUTOMOBILES EN PLASTIQUE



LE PROGRAMME UBICITY™ PERMET DE RECYCLER LES INSTRUMENTS D'ÉCRITURE BIC



100 % DE L'ÉLECTRICITÉ PROVIENT DE SOURCES RENOUVELABLES

MODES D'ÉCRITURE



STYLO M Ø 1 MM

TECHNIQUES D'IMPRESSION



SÉRIGRAPHIE



DIGITAL



BRITEPIX™
 BRITEPIX™ TEXTURE
 BRITEPIX™ PERSONNALISATION

Consultez la page 250 pour une explication détaillée des icônes

* Pourcentage calculé sur le poids total du produit cartouche exclue. En raison du contenu recyclé des matières premières avec lesquels le produit est fabriqué, nous ne pouvons pas garantir que les couleurs qui apparaissent dans le catalogue, ni les couleurs personnalisées à la carte, aient toujours la même couleur et la même apparence

BIC® SUPER CLIP

BIC® SUPER CLIP

1039 Opaque

ecolutions® 1E50 Opaque

1039 Transparent

Commande minimale 250 u.
Combinaison de couleurs standards



Sans frais supplémentaires

Clip



Opaque



Transparent

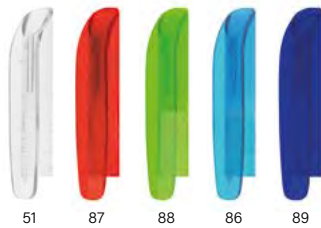

ecolutions®



PIÈCES AUTOMOBILES
EN PLASTIQUE

Combinaison de
couleurs standards*



1E 1E



Ajoutez la boucle mobius
sur votre BAT sans frais
additionnels. Merci de le
préciser dans votre bon de
commande (en bas à gauche
par défaut)

Corps



Opaque

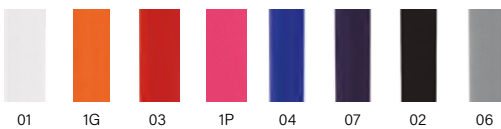

Transparent

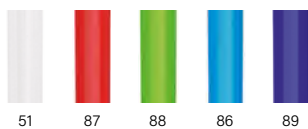

Injection d'une couleur spéciale: ≥ 10.000 unités



*En raison du contenu recyclé des matières premières avec lesquels le produit est fabriqué, nous ne pouvons pas garantir que les couleurs qui apparaissent dans le catalogue, ni les couleurs personnalisées à la carte, aient toujours la même couleur et la même apparence

Personnalisation

BIC® SUPER CLIP

1039

ecolutions® 1E50

A SP: max. 2 col.

B SP: max. 1 col.

C DG: numérique

D BP: numérique

BP Texture: numérique

Commande minimale 250 u.

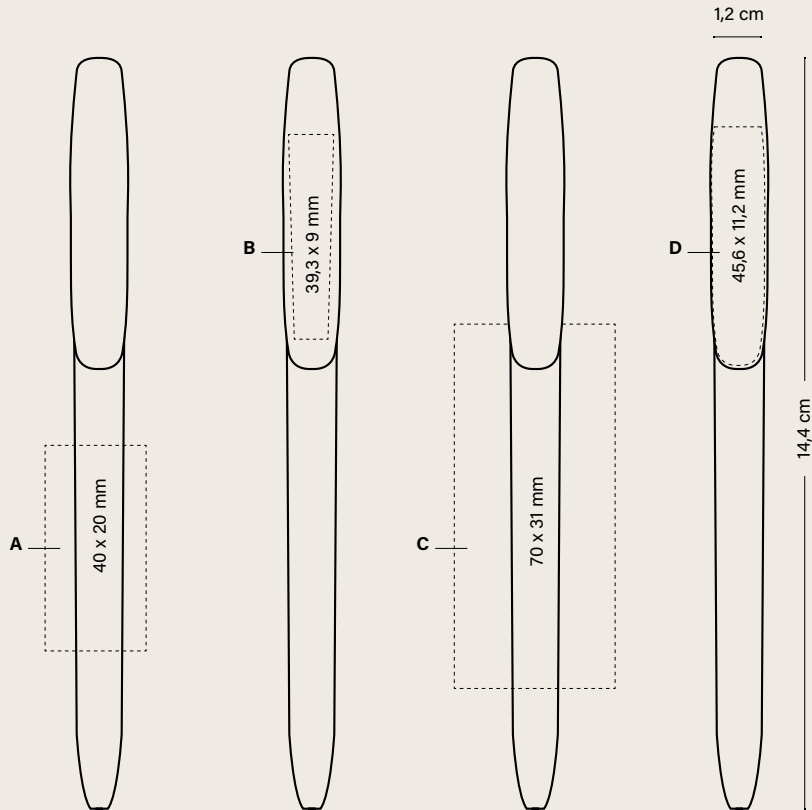

BIC® SUPER CLIP	250-499	500-999	1000-2499	2500-4999	Prix (€)
1039 / ecolutions® 1E50					5000
SP	1,15	0,96	0,89	0,83	0,77
DG	1,63	1,38	1,25	1,10	0,97
BP	1,53	1,29	1,14	1,01	0,88

Frais d'impression supplémentaires par couleur et position

SP	0,17	0,14	0,14	0,14	0,13
BP	0,24	0,22	0,21	0,20	0,19
BP Texture	0,18	0,16	0,15	0,15	0,14

Les prix incluent une impression sur une position avec la technique indiquée.

EMBALLAGE SPÉCIAL EN OPTION



+ INFO PAGES 240 À 245

EMBALLAGE EXTERNE



250 ± 2,6 KG

Collection Box
(1, 2 et 3 unités)

MIX & MATCH



COULEURS PERSONNALISÉES



FABRIQUÉ ET IMPRIMÉ DANS LES USINES BIC



FABRIQUÉ EN ESPAGNE



RESPECTANT LES NORMES



ISO certified



IMPRIM'VERT®

ecolutions®



PIÈCES AUTOMOBILES EN PLASTIQUE



LE PROGRAMME UBICITY™ PERMET DE RECYCLER LES INSTRUMENTS D'ÉCRITURE BIC



100 % DE L'ÉLECTRICITÉ PROVIENT DE SOURCES RENOUVELABLES

MODES D'ÉCRITURE



STYLO M 0,1 MM

TECHNIQUES D'IMPRESSION



SÉRIGRAPHIE



DIGITAL



BRITEPIX™
BRITEPIX™ TEXTURE
BRITEPIX™ PERSONNALISATION

Consultez la page 250 pour une explication détaillée des icônes

BIC® SUPER CLIP ADVANCE

1073 Opaque

Couleur d'encre





Disponible en corps blanc



MIX & MATCH



FABRIQUÉ EN ESPAGNE

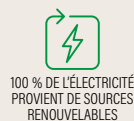

MODES D'ÉCRITURE



TECHNIQUES D'IMPRESSION



BRITEPIX™ TEXTURE
BRITEPIX™ PERSONNALISATION

Consultez la page 250 pour une explication détaillée des icônes

BIC® SUPER CLIP ADVANCE

BIC® SUPER CLIP ADVANCE

1073 Opaque

Commande minimale 250 u.
Combinaison de couleurs standards

**MIX &
MATCH**

Sans frais supplémentaires

Clip

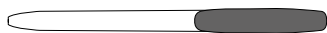

Opaque



Transparent

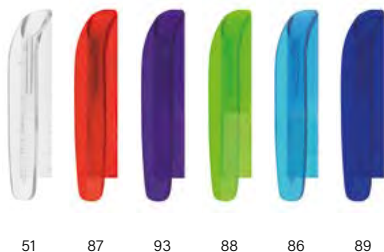

Corps



Opaque

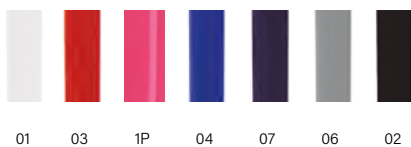

Section

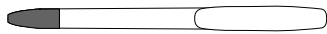

35

Injection d'une couleur spéciale: ≥ 10.000 unités



Personnalisation

BIC® SUPER CLIP ADVANCE

1073

A SP: max. 2 col.

B SP: max. 1 col.

C DG: numérique

D BP: numérique

BP Texture: numérique

Commande minimale 250 u.

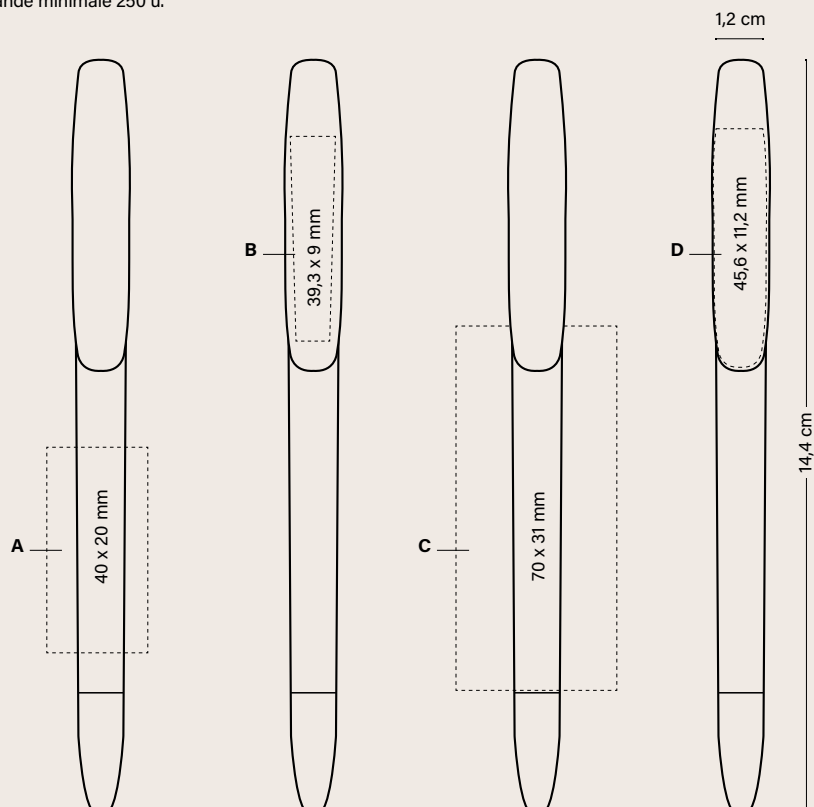

Prix (€)

BIC® SUPER CLIP ADVANCE	250-499	500-999	1000-2499	2500-4999	5000
1073					
SP	1,69	1,46	1,33	1,24	1,18
DG	2,07	1,76	1,61	1,48	1,44
BP	1,95	1,66	1,52	1,40	1,36

Frais d'impression supplémentaires par couleur et position

SP	0,17	0,14	0,14	0,14	0,13
BP	0,24	0,22	0,21	0,20	0,19
BP Texture	0,18	0,16	0,15	0,15	0,14

Les prix incluent une impression sur une position avec la technique indiquée.

EMBALLAGE SPÉCIAL EN OPTION



ECO SLEEVE



PLASTIC POUCH



WINDOW BOX



COLLECTION BOX

Collection Box
(1, 2 et 3 unités)



250 ± 2,6 KG

+ INFO PAGES 240 À 245

EMBALLAGE EXTERNE

MIX & MATCH



COULEURS PERSONNALISÉES



FABRIQUÉ ET IMPRIMÉ DANS LES USINES BIC



FABRIQUÉ EN ESPAGNE



RESPECTANT LES NORMES



ISO certified



IMPRIM'VERT®



LE PROGRAMME URICIVITY™ PERMET DE RECYCLER LES INSTRUMENTS D'ÉCRITURE BIC



100 % DE L'ÉLECTRICITÉ PROVIENT DE SOURCES RENOUVELABLES

MODES D'ÉCRITURE



STYLO M Ø 1 MM

TECHNIQUES D'IMPRESSION



SÉRIGRAPHIE



DIGITAL



BRITEPIX™
BRITEPIX™ TEXTURE
BRITEPIX™ PERSONNALISATION

Consultez la page 250 pour une explication détaillée des icônes

BIC® SUPER CLIP GLACÉ & ADVANCE

Découvrez le BIC® Super Clip dans sa version glamour.

BIC® SUPER CLIP GLACÉ

1082

Couleur d'encre



47G

76

014G

03G

04G

05G

100%

BIC® SUPER CLIP GLACÉ ADVANCE

1084

Couleur d'encre



47G/35

05G/35

014G/35

03G/35

04G/35

76/35

100%



Service de recharge sur demande

BIC® SUPER CLIP GLACÉ & ADVANCE

Section

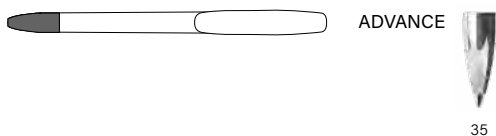

Personnalisation

BIC® SUPER CLIP GLACÉ
1082

**BIC® SUPER CLIP GLACÉ
ADVANCE**
1084

A SP: max. 1 col.
B SP: max. 1 col.

Commande minimale 250 u.
Combinaison de couleurs standards

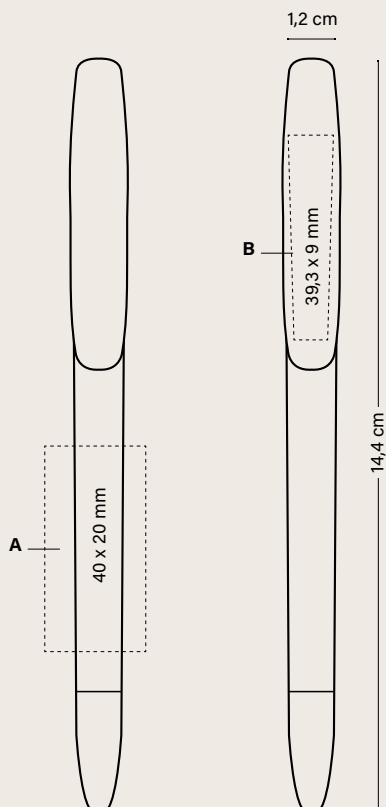

Prix (€)

BIC® SUPER CLIP GLACÉ	250-499	500-999	1000-2499	2500-4999	5000
1082					
SP	1,78	1,48	1,35	1,27	1,23
1084					
SP	2,31	1,84	1,63	1,56	1,45

Frais d'impression supplémentaires par couleur et position

SP	0,17	0,14	0,14	0,14	0,13
----	------	------	------	------	------

Les prix incluent une impression sur une position avec la technique indiquée.

EMBALLAGE SPÉCIAL EN OPTION



+ INFO PAGES 240 À 245

EMBALLAGE EXTERNE



250 ± 2,6 KG

Collection Box
(1, 2 et 3 unités)



COULEURS
PERSONNALISÉES



FABRIQUÉ ET
IMPRIMÉ DANS
LES USINES BIC



FABRIQUÉ EN ESPAGNE



RESPECTANT
LES NORMES



ISO
certified



IMPRIM'VERT®



LE PROGRAMME UBICITY™
PERMET DE RECYCLER LES
INSTRUMENTS D'ÉCRITURE BIC



100 % DE L'ÉLECTRICITÉ
PROVIENT DE SOURCES
RENOUVELABLES

MODES D'ÉCRITURE



STYLO M
Ø 1 MM

TECHNIQUES D'IMPRESSION



SP
SÉRIGRAPHIE



REGARDEZ LA VIDEO

Consultez la page 250 pour une explication détaillée des icônes

BIC® SUPER CLIP SOFT & ADVANCE

Découvrez l'incroyable toucher soyeux de notre BIC® Super Clip avec mécanisme de rotation.



BIC® SUPER CLIP SOFT

1083

Couleur d'encre



02F

03F

07F

100%

BIC® SUPER CLIP SOFT

ADVANCE

1085

Couleur d'encre



02F/35

03F/35

07F/35

100%



Service de recharge sur demande

BIC® SUPER CLIP SOFT & ADVANCE

Section

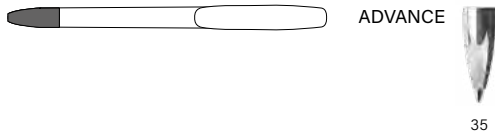

Personnalisation

BIC® SUPER CLIP SOFT
1083

**BIC® SUPER CLIP SOFT
ADVANCE**
1085

A SP: max. 1 col.

Commande minimale 250 u.
Combinaison de couleurs standards

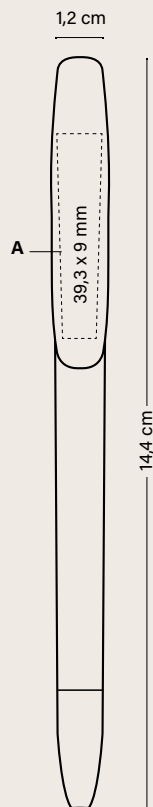

	Prix (€)				
BIC® SUPER CLIP SOFT	250-499	500-999	1000-2499	2500-4999	5000
1083					
SP	2,10	1,53	1,43	1,38	1,33
1085					
SP	2,75	2,21	1,95	1,89	1,77

Frais d'impression supplémentaires par couleur et position

SP	0,17	0,14	0,14	0,14	0,13
-----------	------	------	------	------	------

Les prix incluent une impression sur une position avec la technique indiquée.

EMBALLAGE SPÉCIAL EN OPTION



ECO SLEEVE

+ INFO PAGES 240 À 245



PLASTIC POUCH



WINDOW BOX



COLLECTION BOX

Collection Box
(1, 2 et 3 unités)

EMBALLAGE EXTERNE



250 ± 2,6 KG



FABRIQUÉ ET
IMPRIMÉ DANS
LES USINES BIC



FABRIQUÉ EN ESPAGNE



RESPECTANT
LES NORMES



ISO
certified



IMPRIM'VERT®



LE PROGRAMME UBICITY™
PERMET DE RECYCLER LES
INSTRUMENTS D'ÉCRITURE BIC



100 % DE L'ÉLECTRICITÉ
PROVIENT DE SOURCES
RENOUVELABLES

MODES D'ÉCRITURE



STYLO M
Ø 1 MM

TECHNIQUES D'IMPRESSION



SÉRIGRAPHIE



REGARDEZ LA VIDEO

BIC® SUPER CLIP ORIGIN

Notre nouveau BIC® Super Clip est fabriqué à partir de matériaux naturels*.

ecolutions® FABRIQUÉ AVEC UN MATÉRIAU
D'ORIGINE BIOLOGIQUE

BIC® SUPER CLIP ORIGIN

1038

Couleur d'encre



ORIGIN
BIOBASED

Le BIC® Super Clip Origin est
fabriqué à partir de matériaux
biosourcés composés de
polymères naturels, à l'exclusion
d'éléments provenant du pétrole
et de combustibles fossiles.*.



Fabriqué avec de l'huile de ricin et
d'autres ingrédients d'origine végétale.*

→
*Mécanisme
pivotant
silencieux !*

*Compte tenu de l'utilisation
de matériaux naturels,
nos stylos présentent
des variations de couleur
uniques, soulignant la nature
authentique et distinctive de
chaque pièce.
Adoptez le charme naturel !*



Fabriqué et imprimé dans des usines
alimentées avec **100% d'électricité
d'énergie renouvelable.**



**Corps et clip
100 % biosourcés.**



Le programme UbiCity, lancé par BIC en partenariat avec
Terracycle, permet de recycler des stylos à bille BIC®.

NOUVEAU!



60

70

600

BIC® SUPER CLIP ORIGIN

Personnalisation

BIC® SUPER CLIP ORIGIN

1038

A SP: max. 1 col.

Commande minimale 250 u.
Combinaison de couleurs standards

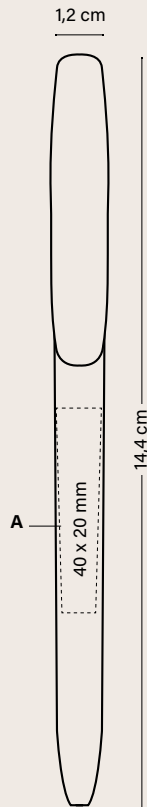

Prix (€)

BIC® SUPER CLIP ORIGIN	250-499	500-999	1000-2499	2500-4999	5000
1038					
SP	1,94	1,47	1,21	1,08	1,02

Les prix incluent une couleur en sérigraphie sur une position.

EMBALLAGE SPÉCIAL EN OPTION



ECO SLEEVE



PLASTIC POUCH



WINDOW BOX



COLLECTION BOX



250 ± 2,6 KG

Collection Box
(1, 2 et 3 unités)

+ INFO PAGES 240 À 245

Peut être utilisé
comme marque-
page



COULEURS
PERSONNALISÉES



FABRIQUÉ ET
IMPRIMÉ DANS
LES USINES BIC



FABRIQUÉ EN ESPAGNE



RESPECTANT
LES NORMES



ISO
certified



IMPRIM'VERT®

ORIGIN
BIOBASED



LE PROGRAMME UBICUITY™
PERMET DE RECYCLER LES
INSTRUMENTS D'ÉCRITURE BIC



100 % DE L'ÉLECTRICITÉ
PROVIENT DE SOURCES
RENOUVELABLES

TECHNIQUES
D'IMPRESSION



SP
SÉRIGRAPHIE

BIC® WIDE BODY™

La taille idéale pour mettre en valeur votre marque !

Corps large et multiples
possibilités pour optimiser
votre communication.





l'icône BIC® Boy en relief !

BIC® WIDE BODY™

1079 Opaque Chrome

1080 Opaque

Couleur d'encre



Encre rouge disponible sur demande



07

01

07

02

18



impression 360°

100%

03

Disponible en corps blanc



Version ECO.
Comme Standard aux mêmes prix !

ecolutions®



FABRIQUÉ À PARTIR DE 94% DE MATÉRIEL RECYCLÉ*



CAGEOTS DE FRUITS ET LÉGUMES

BIC® WIDE BODY™

ecolutions® 1E80 Opaque

Couleur d'encre



Encre rouge disponible sur demande



impression 360°

100%

1E

03

Disponible en corps blanc



MIX & MATCH



COULEURS PERSONNALISÉES



FABRIQUÉ ET IMPRIMÉ DANS LES USINES BIC



FABRIQUÉ EN ESPAGNE



RESPECTANT LES NORMES



IMPRIM'VERT®

ecolutions®



CAGEOTS DE FRUITS ET LÉGUMES



LE PROGRAMME UBICITY™ PERMET DE RECYCLER LES INSTRUMENTS D'ÉCRITURE BIC



100 % DE L'ÉLECTRICITÉ PROVIENT DE SOURCES RENOUVELABLES

MODES D'ÉCRITURE



STYLO M Ø 1 MM

TECHNIQUES D'IMPRESSION



SÉRIGRAPHIE



DIGITAL

*Pourcentage calculé sur le poids total du produit cartouche exclue. En raison du contenu recyclé des matières premières avec lesquels le produit est fabriqué, nous ne pouvons pas garantir que les couleurs qui apparaissent dans le catalogue, ni les couleurs personnalisées à la carte, aient toujours la même couleur et la même apparence

BIC® WIDE BODY™

1080 Givré
Couleur d'encre
● ● ●



40 63 67 68 69 66 71

BIC® WIDE BODY™

MINI DIGITAL
1893 Opaque
1896 Chrome Opaque
Couleur d'encre
● ● ●

Grande zone
d'impression
←



01 01

Disponible en
corps blanc



BIC® WIDE BODY™
1080 Opaque
eColutions® 1E80 Opaque
1080 Givré

BIC® WIDE BODY™ MINI DIGITAL
1893 Opaque
1896 Chrome Opaque

Commande minimale 250 u.
Combinaison de couleurs standards

MIX & MATCH

Sans frais supplémentaires

Bouton



Opaque



Givré



Chrome

Clip



Opaque

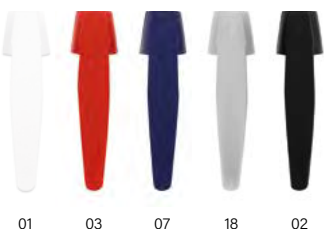

Givré

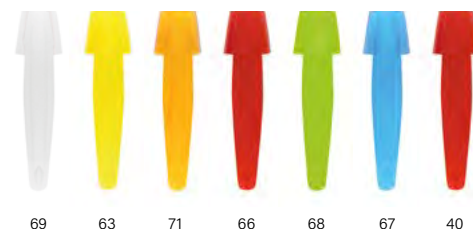

Corps



Opaque

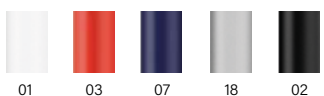

Givré

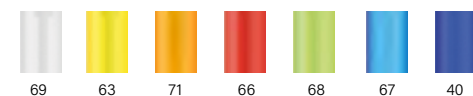

Opaque



ecolutions® **



Ajoutez la boucle mobius sur votre BAT sans frais additionnels. Merci de préciser dans votre bon de commande (en bas à gauche par défaut)



CAGEOTS DE FRUITS ET LÉGUMES

Section

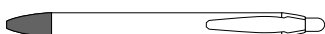

Opaque

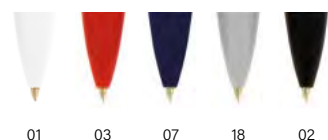

Givré



Chrome

Injection d'une couleur spéciale: ≥ 10.000 unités



MIX & MATCH



COULEURS PERSONNALISÉES



FABRIQUÉ ET IMPRIMÉ DANS LES USINES BIC



FABRIQUÉ EN ESPAGNE



RESPECTANT LES NORMES



IMPRIM'VERT®

ecolutions®



CAGEOTS DE FRUITS ET LÉGUMES



LE PROGRAMME UBICUITY™ PERMET DE RECYCLER LES INSTRUMENTS D'ÉCRITURE BIC



100 % DE L'ÉLECTRICITÉ PROVIENT DE SOURCES RENOUVELABLES

MODES D'ÉCRITURE



STYLO M Ø 1 MM

TECHNIQUES D'IMPRESSION



SÉRIGRAPHIE



DIGITAL

*Jusqu'à épuisement des stocks

** En raison du contenu recyclé des matières premières avec lesquels le produit est fabriqué, nous ne pouvons pas garantir que les couleurs qui apparaissent dans le catalogue, ni les couleurs personnalisées à la carte, aient toujours la même couleur et la même apparence

BIC® WIDE BODY™

BIC® WIDE BODY™

1080 Opaque
1079 Opaque Chrome
eColutions® 1E80

A/C SP: max. 2 col.

B/F SP: max. 1 col.

D DG: numérique (zone image)

E DG: numérique (zone texte)

Commande minimale 250 u. (SP)

Commande minimale 500 u. (DG)

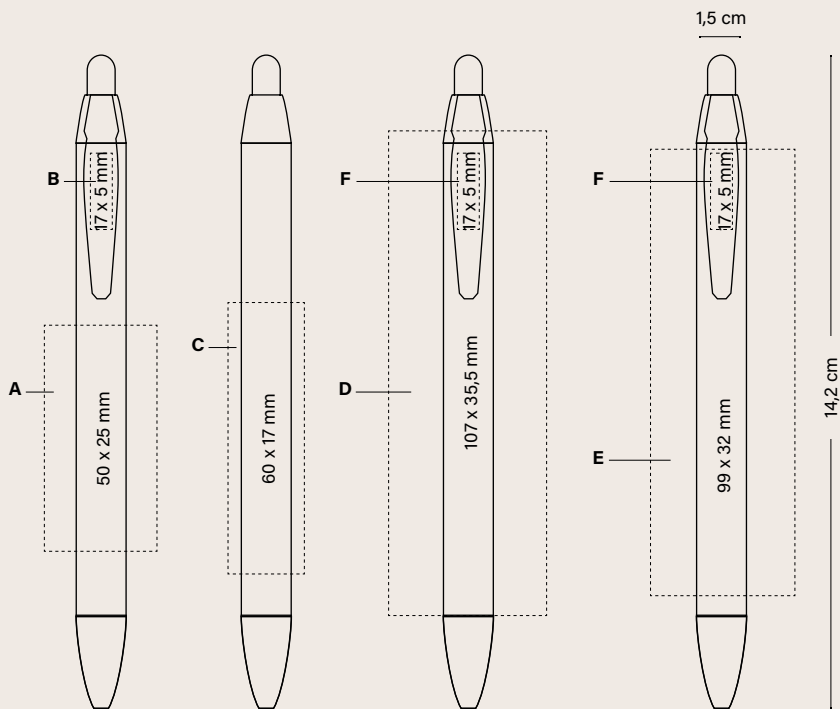

BIC® WIDE BODY™	Prix (€)				
	250-499	500-999	1000-2499	2500-4999	5000
1080 / eColutions® 1E80					
SP	1,38	1,02	0,96	0,90	0,82
DG	-	1,42	1,32	1,23	1,15
1079					
SP	2,39	1,94	1,79	1,70	1,56
DG	-	2,32	2,16	2,05	1,91

Frais d'impression supplémentaires par couleur et position

SP	0,17	0,14	0,14	0,14	0,13
----	------	------	------	------	------

Les prix incluent une impression sur une position avec la technique indiquée.

EMBALLAGE SPÉCIAL EN OPTION



+ INFO PAGES 240 À 245

EMBALLAGE EXTERNE



250 ± 2,6KG

Collection Box
(1, 2 et 3 unités)

**BIC® WIDE BODY™
MINI DIGITAL**

1893

**BIC® WIDE BODY™
MINI CHROME DIGITAL**

1896

A DG: numérique (zone image)

B DG: numérique (zone texte)

Commande minimale 500 u. (DG)

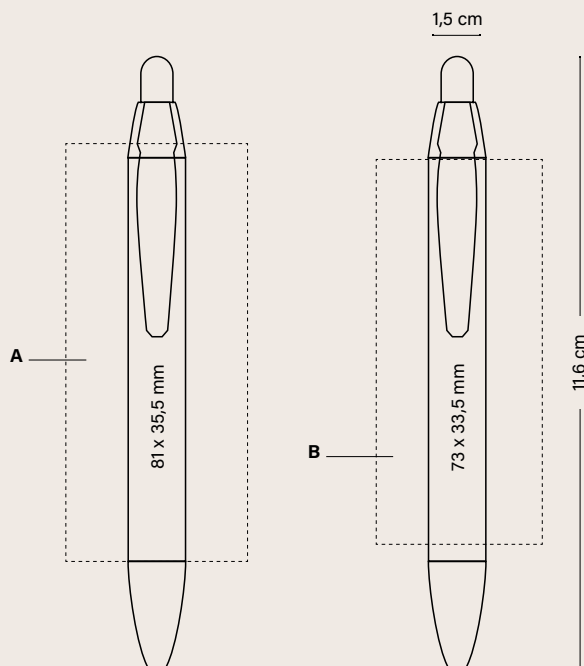

Prix (€)

BIC® WIDE BODY™ MINI DIGITAL	500-999	1000-2499	2500-4999	5000
1893				
DG	1,25	1,16	1,09	1,03
1896				
DG	2,16	2,02	1,92	1,76

Les prix incluent l'impression numérique sur le corps.

EMBALLAGE SPÉCIAL EN OPTION



+ INFO PAGES 240 À 245

EMBALLAGE EXTERNE



250 ± 2,6KG

Collection Box
(1, 2 et 3 unités)



FABRIQUÉ EN ESPAGNE



LE PROGRAMME UBICITY™ PERMET DE RECYCLER LES INSTRUMENTS D'ÉCRITURE BIC



100 % DE L'ÉLECTRICITÉ PROVIENT DE SOURCES RENOUVELABLES

MODES D'ÉCRITURE



STYLO M
Ø 1 MM

TECHNIQUES D'IMPRESSION



SÉRIGRAPHIE



DG
DIGITAL

Consultez la page 250 pour une explication détaillée des icônes



BIC® 4 COULEURS®

Le stylo à bille de renommée mondiale le BIC® 4 Couleurs® vous offre la commodité de quatre couleurs d'encre différentes dans un seul stylo à bille, idéal pour organiser des notes ou des données par couleurs.

Le stylo BIC® 4 Couleurs® a une pointe moyenne de 1 mm et une grande longueur d'écriture. Pour plus de commodité, il est doté d'un anneau pour passer un cordon, vous pouvez donc l'emporter partout avec vous.

Découvrez toutes les différentes versions: Classic, Fashion, Sun, Fine, Shine, Fluo, 3+1^{HB} (avec porte-mine), Glacé, Soft, Wood Style et les dernières versions Pastel, Bicolor, Gradient et Flags Collection.

Qu'attendez-vous pour commencer votre Collection?

**BICOLOR
GRADIENT
PASTEL
FASHION
SUN
FINE
FLUO**

**SHINE
GLACÉ
SOFT
WOOD STYLE
FLAGS COLLECTION
3+1^{HB}**

BIC® 4 COULEURS®

Toujours une icône.



LA SOLUTION POUR UNE COMMUNICATION TOUTE EN COULEURS

Maintenant sur des corps en couleur

BIC® 4 COULEURS®

1100 Opaque
1101 Avec tour de cou
Couleur d'encre



01/01

02/02

01/03

01/05

01/02

01/12

01/07

NOUVEAU!



Nouvelle zone d'impression

impression 360°



Service de recharge sur demande

Personnalisation

BIC® 4 COULEURS®

1100/1101

A SP: max. 4 col.

B DG: Digital print (zone image)

C BP: numérique

D SP: 1 col. (Uniquement disponible pour les parties supérieures blanches).

Commande minimale 250 u. (SP, DG)

Commande minimale 100 u. (BP)

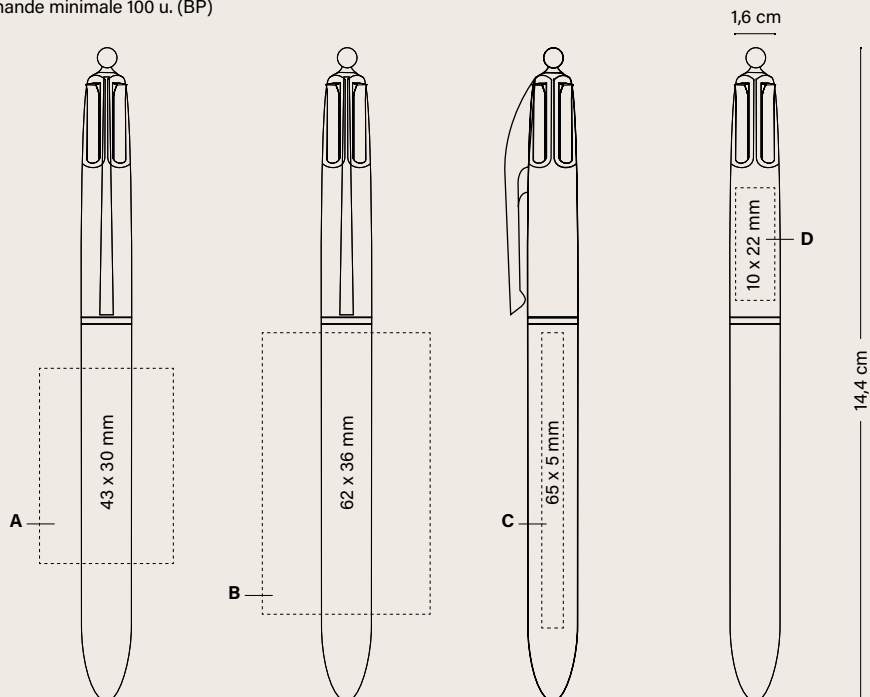

Prix (€)

BIC® 4 COULEURS®	100-249	250-499	500-999	1000-2499	2500-4999	5000
1100						
SP	-	3,51	3,18	2,94	2,75	2,59
DG	-	4,80	4,35	4,04	3,75	3,54
BP	4,65	3,79	3,43	3,19	2,99	2,81
1101 (tour de cou)						
SP	-	3,98	3,61	3,24	3,14	2,94
DG	-	5,26	4,78	4,42	4,12	3,90
BP	5,21	4,26	3,86	3,58	3,37	3,17

Frais d'impression supplémentaires par couleur et position

SP	-	0,17	0,14	0,14	0,14	0,13
BP	0,26	0,24	0,22	0,21	0,20	0,19
BP Texture	0,20	0,18	0,16	0,15	0,15	0,14

Les prix incluent une impression sur une position avec la technique indiquée.

Impression 1 couleur sur la partie supérieure blanche	-	0,17	0,14	0,14	0,14	0,13
---	---	------	------	------	------	------

EMBALLAGE SPÉCIAL EN OPTION



ECO SLEEVE



PLASTIC POUCH



WINDOW BOX



COLLECTION BOX



Collection Box (1, 2 et 3 unités)

250 ± 3,2KG

+ INFO PAGES 240 À 245

EMBALLAGE EXTERNE



COULEURS PERSONNALISÉES



FABRIQUÉ ET IMPRIMÉ DANS LES USINES BIC



FABRIQUÉ EN FRANCE



RESPECTANT LES NORMES



ISO certified



IMPRIM'VERT®



LE PROGRAMME URICUTY™ PERMET DE RECYCLER LES INSTRUMENTS D'ÉCRITURE BIC



100 % DE L'ÉLECTRICITÉ PROVIENT DE SOURCES RENOUVELABLES

MODES D'ÉCRITURE



STYLO M Ø 1 MM

TECHNIQUES D'IMPRESSION



SÉRIGRAPHIE



DIGITAL



BRITETRIX™

BIC® 4 COULEURS® BICOLOR

Une esthétique métallique avec une touche artistique.

BIC® 4 COULEURS® BICOLOR

1069 Opaque
1076 Avec tour de cou
Couleur d'encre



01/04G/47



01/05G/47



01/80/47



01/4R/47

NOUVEAU!

Nouvelle zone d'impression



Service de recharge sur demande

Personnalisation

BIC® 4 COULEURS® BICOLOR

1069/1076

A SP: max. 2 col.

B SP: max. 1 col.

Commande minimale 250 u.

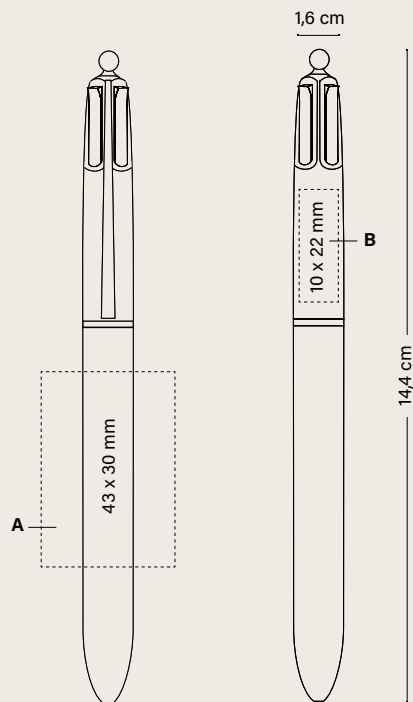

Prix (€)

BIC® 4 COULEURS® BICOLOR	100-249	250-499	500-999	1000-2499	2500-4999	5000
1069						
SP	-	4,91	4,46	4,11	3,85	3,62
1076						
SP	-	5,41	4,91	4,51	4,24	3,99

Frais d'impression supplémentaires par couleur et position

SP	-	0,17	0,14	0,14	0,14	0,13
Impression 1 couleur sur la partie supérieure blanche	-	0,17	0,14	0,14	0,14	0,13

Les prix incluent une impression sur une position avec la technique indiquée.

EMBALLAGE SPÉCIAL EN OPTION



ECO SLEEVE

+ INFO PAGES 240 À 245



PLASTIC POUCH



WINDOW BOX



COLLECTION BOX

Collection Box (1, 2 et 3 unités)

EMBALLAGE EXTERNE



250 ± 3,2KG



COULEURS PERSONNALISÉES



FABRIQUÉ ET IMPRIMÉ DANS LES USINES BIC



FABRIQUÉ EN FRANCE



RESPECTANT LES NORMES



ISO certified



IMPRIM'VERT®



LE PROGRAMME UBICITY™ PERMET DE RECYCLER LES INSTRUMENTS D'ÉCRITURE BIC



100 % DE L'ÉLECTRICITÉ PROVIENT DE SOURCES RENOUVELABLES

MODES D'ÉCRITURE



STYLO M Ø 1 MM

TECHNIQUES D'IMPRESSION



SÉRIGRAPHIE

BIC® 4 COULEURS® GRADIENT

Un look total d'été.

BIC® 4 COULEURS® GRADIENT

1074 Opaque

1075 Avec tour de cou

Couleur d'encre



NOUVEAU!

Nouvelle zone
d'impression



Service de
recharge sur
demande

01/3G/8D/4R

Personnalisation

BIC® 4 COULEURS® GRADIENT

1074/1075

A SP: max. 2 col.

B SP: max. 1 col.

Commande minimale 250 u.

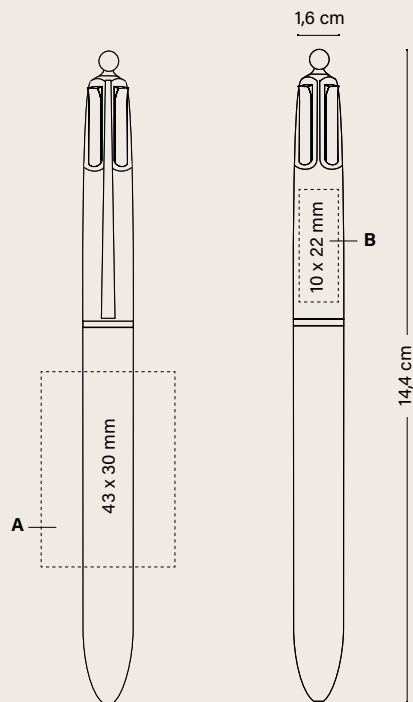

BIC® 4 COULEURS® GRADIENT	Prix (€)					
	100-249	250-499	500-999	1000-2499	2500-4999	5000
1074						
SP	-	4,91	4,46	4,11	3,85	3,62
1075						
SP	-	5,41	4,91	4,51	4,24	3,99
Frais d'impression supplémentaires par couleur et position						
SP	-	0,17	0,14	0,14	0,14	0,13
Impression 1 couleur sur la partie supérieure blanche	-	0,17	0,14	0,14	0,14	0,13

Les prix incluent une impression sur une position avec la technique indiquée.

EMBALLAGE SPÉCIAL EN OPTION



+ INFO PAGES 240 À 245

EMBALLAGE EXTERNE



250 ± 3,2KG

Collection Box (1, 2 et 3 unités)



COULEURS PERSONNALISÉES



FABRIQUÉ ET IMPRIMÉ DANS LES USINES BIC



FABRIQUÉ EN FRANCE



RESPECTANT LES NORMES



ISO certified



IMPRIM'VERT®



LE PROGRAMME URICIVITY™ PERMET DE RECYCLER LES INSTRUMENTS D'ÉCRITURE BIC



100 % DE L'ÉLECTRICITÉ PROVIENT DE SOURCES RENOUVELABLES



MODES D'ÉCRITURE



STYLO M Ø 1 MM



TECHNIQUES D'IMPRESSION



SÉRIGRAPHIE

BIC® 4 COULEURS®
Des couleurs
vintages,
tout un rêve.

NOUVEAU!

BIC® 4 COULEURS® PASTEL

1071 Opaque
1072 Avec tour de cou
Couleur d'encre



Service de
recharge sur
demande

Personnalisation

BIC® 4 COULEURS® PASTEL

1071/1072

A SP: max. 4 col.

Commande minimale 250 u.

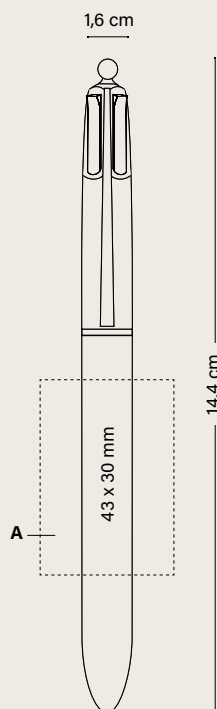

Prix (€)

BIC® 4 COULEURS® PASTEL	100-249	250-499	500-999	1000-2499	2500-4999	5000
1071						
SP	-	3,51	3,18	2,94	2,75	2,59
1072						
SP	-	3,98	3,61	3,34	3,14	2,94

Frais d'impression supplémentaires par couleur et position

SP	-	0,17	0,14	0,14	0,14	0,13
----	---	------	------	------	------	------

Les prix incluent une impression sur une position avec la technique indiquée.

EMBALLAGE SPÉCIAL EN OPTION



ECO SLEEVE



PLASTIC POUCH



WINDOW BOX



COLLECTION BOX



250 ± 3,2KG

Collection Box
(1, 2 et 3 unités)

+ INFO PAGES 240 À 245

EMBALLAGE EXTERNE



COULEURS PERSONNALISÉES



FABRIQUÉ ET IMPRIMÉ DANS LES USINES BIC



FABRIQUÉ EN FRANCE



RESPECTANT LES NORMES



ISO certified



IMPRIM'VERT®



LE PROGRAMME UBICITY™ PERMET DE RECYCLER LES INSTRUMENTS D'ÉCRITURE BIC



100 % DE L'ÉLECTRICITÉ PROVIENT DE SOURCES RENOUVELABLES

MODES D'ÉCRITURE



STYLO M Ø 1 MM

TECHNIQUES D'IMPRESSION



SÉRIGRAPHIE



LA SOLUTION POUR UNE
COMMUNICATION TOUTE
EN COULEURS

*Maintenant sur des
corps en couleur*

4 COULEURS® FASHION

1102 Opaque

1108 Avec tour de cou

Couleur d'encre



Personnalisation

BIC® 4 COULEURS® FASHION
1102/1108

- A SP:** max. 4 col.
- B DG:** Digital print (zone image)
- C BP:** numérique
- D SP:** max. 1 col.

Commande minimale 250 u. (SP, DG)
Commande minimale 100 u. (BP)

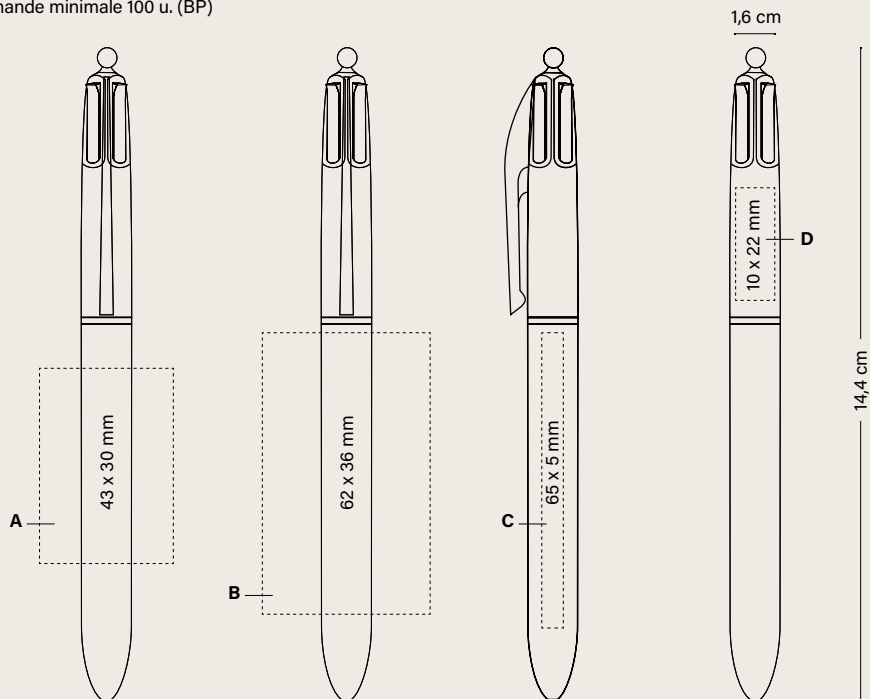

Prix (€)

BIC® 4 COULEURS® FASHION	100-249	250-499	500-999	1000-2499	2500-4999	5000
1102						
SP	-	3,51	3,18	2,94	2,75	2,59
DG	-	4,80	4,35	4,04	3,75	3,54
BP	4,65	3,79	3,43	3,19	2,99	2,81
1108 (tour de cou)						
SP	-	3,98	3,61	3,34	3,14	2,94
DG	-	5,26	4,78	4,42	4,12	3,90
BP	5,21	4,26	3,86	3,58	3,37	3,17

Frais d'impression supplémentaires par couleur et position

SP	-	0,17	0,14	0,14	0,14	0,13
BP	0,26	0,24	0,22	0,21	0,20	0,19
BP Texture	0,20	0,18	0,16	0,15	0,15	0,14

Les prix incluent une impression sur une position avec la technique indiquée.

Impression 1 couleur sur la partie supérieure blanche	-	0,17	0,14	0,14	0,14	0,13
---	---	------	------	------	------	------

EMBALLAGE SPÉCIAL EN OPTION



+ INFO PAGES 240 À 245

EMBALLAGE EXTERNE



250 ± 3,2KG

Collection Box
(1, 2 et 3 unités)



MODES D'ÉCRITURE



TECHNIQUES D'IMPRESSION



BRITEPIX™ TEXTURE
BRITEPIX™ PERSONALISATION

Consultez la page 250 pour une explication détaillée des icônes



LA SOLUTION POUR UNE
COMMUNICATION TOUTE
EN COULEURS

BIC® 4 COULEURS® SUN

1097 Opaque
1098 Avec tour de cou
Couleur d'encre
●●●●



*Flashy:
orange et jaune*

**Nouvelle zone
d'impression**



**Service de
recharge sur
demande**

01/12

01/12

100%

Personnalisation

BIC® 4 COULEURS® SUN

1097/1098

A SP: max. 4 col.

B DG: Digital print (zone image)

C BP: numérique

D SP: max. 1 col.

Commande minimale 250 u. (SP, DG)

Commande minimale 100 u. (BP)

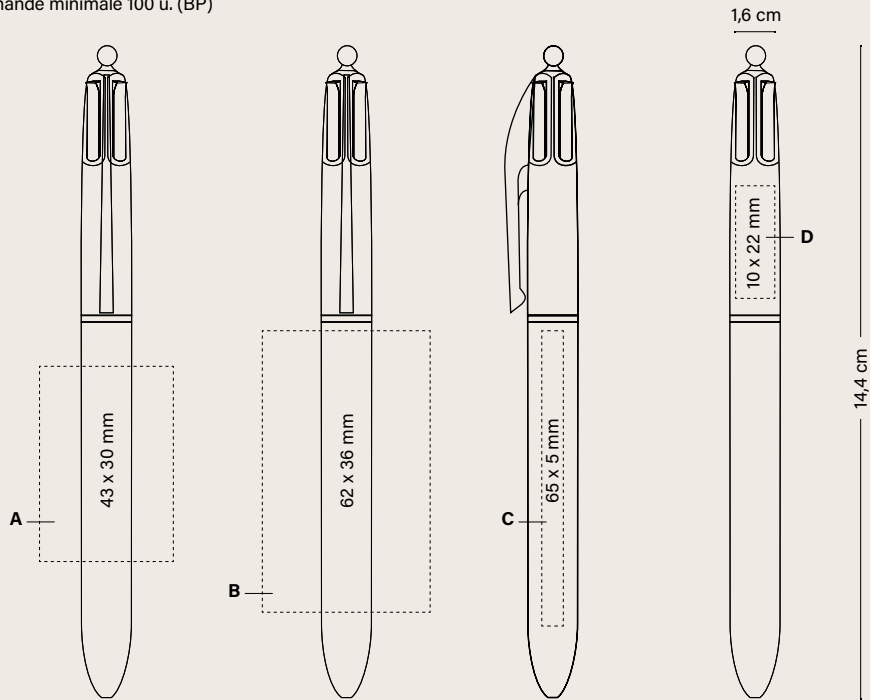

BIC® 4 COULEURS® SUN

	100-249	250-499	500-999	1000-2499	2500-4999	5000
1097						
SP	-	3,51	3,18	2,94	2,75	2,59
DG	-	4,80	4,35	4,04	3,75	3,54
BP	4,65	3,79	3,43	3,19	2,99	2,81
1098 (tour de cou)						
SP	-	3,98	3,61	3,34	3,14	2,94
DG	-	5,26	4,78	4,42	4,12	3,90
BP	5,21	4,26	3,86	3,58	3,37	3,17

Frais d'impression supplémentaires par couleur et position

SP	-	0,17	0,14	0,14	0,14	0,13
BP	0,26	0,24	0,22	0,21	0,20	0,19
BP Texture	0,20	0,18	0,16	0,15	0,15	0,14
Impression 1 couleur sur la partie supérieure blanche	-	0,17	0,14	0,14	0,14	0,13

Les prix incluent une impression sur une position avec la technique indiquée.

EMBALLAGE SPÉCIAL EN OPTION



+ INFO PAGES 240 À 245

EMBALLAGE EXTERNE



250 ± 3,2KG

Collection Box (1, 2 et 3 unités)



MODES D'ÉCRITURE



TECHNIQUES D'IMPRESSION



Consultez la page 250 pour une explication détaillée des icônes



LA SOLUTION POUR UNE
COMMUNICATION TOUTE
EN COULEURS

BIC® 4 COULEURS® FINE

1109 Opaque
1111 Avec tour de cou
Couleur d'encre
●●●●



01/10

01/10

100%

Pointe de
0,8 mm !

BIC® 4 COULEURS® FLUO

1114 Opaque
1116 Avec tour de cou
Couleur d'encre
●●●●



01/4D



4 encres
différentes
dont 1 fluo !

Nouvelle zone
d'impression



Service de
recharge sur
demande

100%

01/4D

Personnalisation

BIC® 4 COULEURS® FLUO

1114/1116

A SP: max. 4 col.

B BP: numérique

C SP: max. 1 col.

Commande minimale 250 u. (SP, DG)

Commande minimale 100 u. (BP)

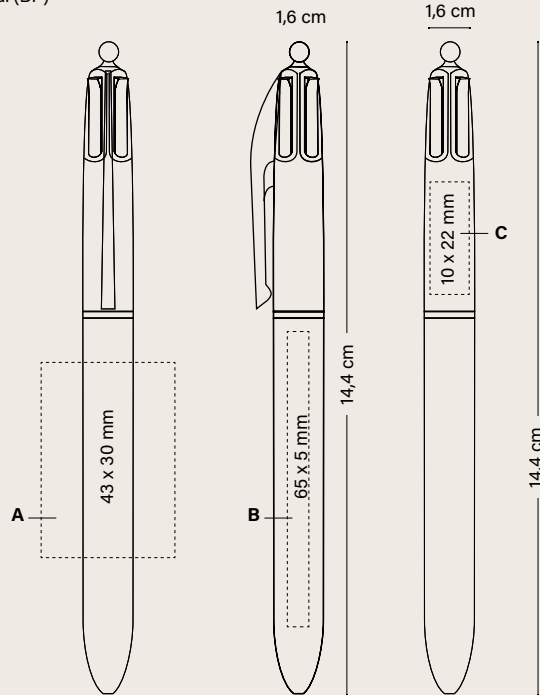

Prix (€)

BIC® 4 COULEURS® FLUO	100-249	250-499	500-999	1000-2499	2500-4999	5000
1114						
SP	-	3,80	3,43	3,18	2,98	2,81
BP	4,65	4,08	3,69	3,42	3,20	3,03
1116 (tour de cou)						
SP	-	4,31	3,89	3,59	3,38	3,19
BP	5,56	4,58	4,14	3,83	3,61	3,41

Frais d'impression supplémentaires par couleur et position

SP	-	0,17	0,14	0,14	0,14	0,13
BP	0,26	0,24	0,22	0,21	0,20	0,19
BP Texture	0,20	0,18	0,16	0,15	0,15	0,14

Les prix incluent une impression sur une position avec la technique indiquée.

Impression 1 couleur sur la partie supérieure blanche	-	0,17	0,14	0,14	0,14	0,13
---	---	------	------	------	------	------

EMBALLAGE SPÉCIAL EN OPTION

EMBALLAGE EXTERNE



ECO SLEEVE



PLASTIC POUCH



WINDOW BOX



Collection Box
(1, 2 et 3 unités)



250 ± 3,2KG

+ INFO PAGES 240 À 245



COULEURS PERSONNALISÉES



FABRIQUÉ ET IMPRIMÉ DANS LES USINES BIC



RESPECTANT LES NORMES



ISO certified



IMPRIM'VERT®



LE PROGRAMME UBICITY™ PERMET DE RECYCLER LES INSTRUMENTS D'ÉCRITURE BIC



100 % DE L'ÉLECTRICITÉ PROVIENT DE SOURCES RENOUVELABLES

MODES D'ÉCRITURE



STYLO M Ø 1 MM

TECHNIQUES D'IMPRESSION



SÉRIGRAPHIE



DIGITAL



BRITEPIX™
BRITEPIX™ TEXTURE
BRITEPIX™ PERSONNALISATION

Consultez la page 250 pour une explication détaillée des icônes

BIC® 4 COULEURS® SHINE

1106 Opaque

1107 Avec tour de cou

Couleur d'encre



Nouvelle zone d'impression

Corps super brillants !



Service de recharge sur demande

100%

BIC® 4 COULEURS® SHINE

Personnalisation

BIC® 4 COULEURS® SHINE

1106/1107

A SP: max. 2 col.

B LE

C LE

D LE: 360°

E SP: max. 1 col.

Commande minimale 250 u.

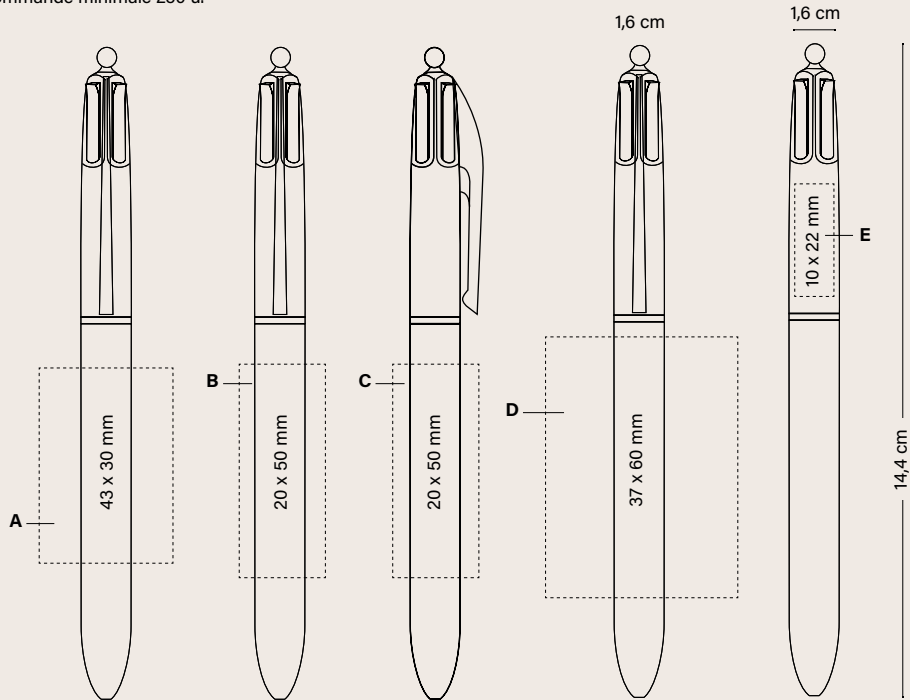

Prix (€)

BIC® 4 COULEURS® SHINE	250-499	500-999	1000-2499	2500-4999	5000
1106					
SP	4,02	3,62	3,37	3,15	2,94
LE	4,94	4,44	4,12	3,84	3,63
LE 360°	5,59	5,04	4,69	4,37	4,11
1107 (tour de cou)					
SP	4,51	4,07	3,77	3,54	3,31
LE	5,43	4,88	4,54	4,25	4,00
LE 360°	6,10	5,50	5,10	4,78	4,49
Frais d'impression supplémentaires par couleur et position					
SP	0,17	0,14	0,14	0,14	0,13
Les prix incluent une impression sur une position avec la technique indiquée.					
Impression 1 couleur sur la partie supérieure blanche	0,17	0,14	0,14	0,14	0,13

EMBALLAGE SPÉCIAL EN OPTION



+ INFO PAGES 240 À 245



Collection Box
(1, 2 et 3 unités)



250 ± 3,2KG

EMBALLAGE EXTERNE



COULEURS
PERSONNALISÉES



FABRIQUÉ ET
IMPRIMÉ DANS
LES USINES BIC

FABRIQUÉ
EN FRANCE



RESPECTANT
LES NORMES



IMPRIM'VERT®



LE PROGRAMME URICITY™
PERMET DE RECYCLER LES
INSTRUMENTS D'ÉCRITURE BIC



100 % DE L'ÉLECTRICITÉ
PROVIENT DE SOURCES
RENOUVELABLES

MODES D'ÉCRITURE



STYLO M
Ø 1 MM

TECHNIQUES D'IMPRESSION



SÉRIGRAPHIE



LASER

BIC® 4 COULEURS® GLACÉ

Notre stylo classique dans sa plus belle tenue

BIC® 4 COULEURS® GLACÉ

1057 Opaque

1058 Avec tour de cou

Couleur d'encre



NOUVEAU!



01/76

01/47G

01/03G

01/05G

01/04G

02/47G

02/76

01/14G



Nouvelle zone d'impression



Service de recharge sur demande

BIC® 4 COULEURS® GLACÉ

Personnalisation

BIC® 4 COULEURS® GLACÉ

1057/1058

A SP: max. 2 col.

B SP: max. 1 col. Uniquement disponible pour les parties supérieures blanches.

Commande minimale 250 u.

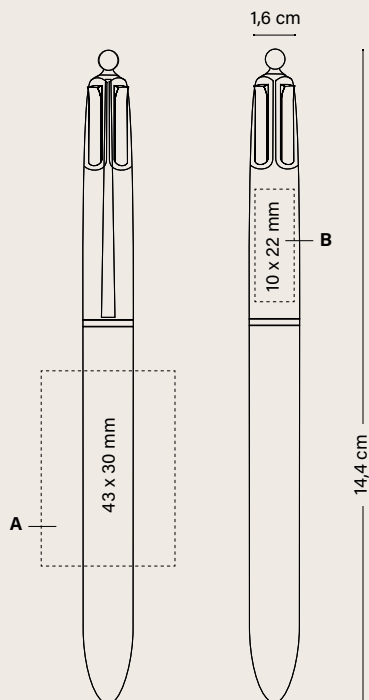

	Prix (€)				
BIC® 4 COULEURS® GLACÉ	250-499	500-999	1000-2499	2500-4999	5000
1057					
SP	4,02	3,62	3,37	3,15	2,94
1058 (tour de cou)					
SP	4,49	4,05	3,75	3,52	3,29
Frais d'impression supplémentaires par couleur et position					
SP	0,17	0,14	0,14	0,14	0,13
Les prix incluent une couleur en sérigraphie sur une position.					
Impression 1 couleur sur la partie supérieure blanche	0,17	0,14	0,14	0,14	0,13

EMBALLAGE SPÉCIAL EN OPTION



ECO SLEEVE



PLASTIC POUCH



WINDOW BOX



COLLECTION BOX

Collection Box
(1, 2 et 3 unités)



250 ± 3,2KG

+ INFO PAGES 240 À 245



COULEURS PERSONNALISÉES



FABRIQUÉ ET IMPRIMÉ DANS LES USINES BIC



FABRIQUÉ EN FRANCE



RESPECTANT LES NORMES



ISO certified



IMPRIM'VERT®



LE PROGRAMME URICIVITY™ PERMET DE RECYCLER LES INSTRUMENTS D'ÉCRITURE BIC



100 % DE L'ÉLECTRICITÉ PROVIENT DE SOURCES RENOUVELABLES

MODES D'ÉCRITURE



STYLO M
Ø 1 MM

TECHNIQUES D'IMPRESSION



SÉRIGRAPHIE

BIC® 4 COULEURS® SOFT

Un toucher doux que vous ne lâcherez plus !



BIC® 4 COULEURS® SOFT

1060 Opaque
1063 Avec tour de cou
Couleur d'encre



NOUVEAU!



01/03F



01/02F



02/02F



01/07F

Nouvelle zone d'impression

Un sentiment de douceur entre vos mains



Service de recharge sur demande

Personnalisation

BIC® 4 COULEURS® SOFT

1060/1063

A SP: max. 1 col.

B SP: max. 1 col. Uniquement disponible pour les parties supérieures blanches.

Commande minimale 250 u.

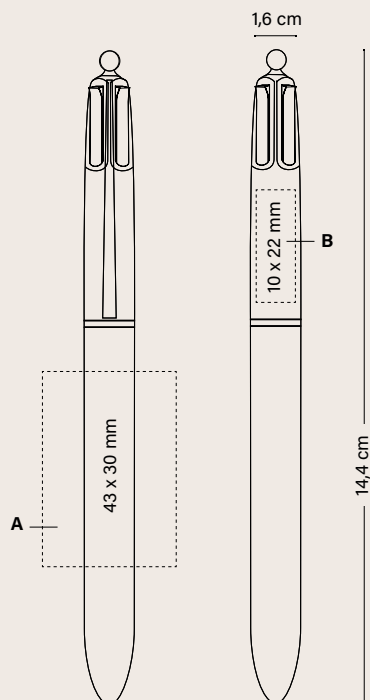

Prix (€)

BIC® 4 COULEURS® SOFT	250-499	500-999	1000-2499	2500-4999	5000
1060					
SP	4,18	3,78	3,50	3,28	3,09
1063 (tour de cou)					
SP	4,66	4,20	3,89	3,66	3,45

Frais d'impression supplémentaires par couleur et position

SP	0,17	0,14	0,14	0,14	0,13
----	------	------	------	------	------

Les prix incluent une couleur en sérigraphie sur une position.

Impression 1 couleur sur la partie supérieure blanche	0,17	0,14	0,14	0,14	0,13
---	------	------	------	------	------

EMBALLAGE SPÉCIAL EN OPTION



ECO SLEEVE



PLASTIC POUCH



WINDOW BOX



COLLECTION BOX

Collection Box (1, 2 et 3 unités)



250 ± 3,2KG

+ INFO PAGES 240 À 245



MODES D'ÉCRITURE



TECHNIQUES D'IMPRESSION



SÉRIGRAPHIE

Consultez la page 250 pour une explication détaillée des icônes

BIC® 4 COULEURS® WOOD STYLE

Laissez-vous impressionner par cette finition spectaculaire !



BIC® 4 COULEURS® WOOD STYLE

1061 Opaque
1064 Avec tour de cou
Couleur d'encre
●●●●

NOUVEAU!



01/6AW

01/05W

01/02W

02/6AW

01/12W

Nouvelle zone d'impression

←
Ajoutez de la chaleur à votre marque



Service de recharge sur demande

BIC® 4 COULEURS® WOOD STYLE

Personnalisation

BIC® 4 COULEURS® WOOD STYLE

1061/1064

A SP: max. 2 col.

B SP: max. 1 col. Uniquement disponible pour les parties supérieures blanches.

Commande minimale 250 u.

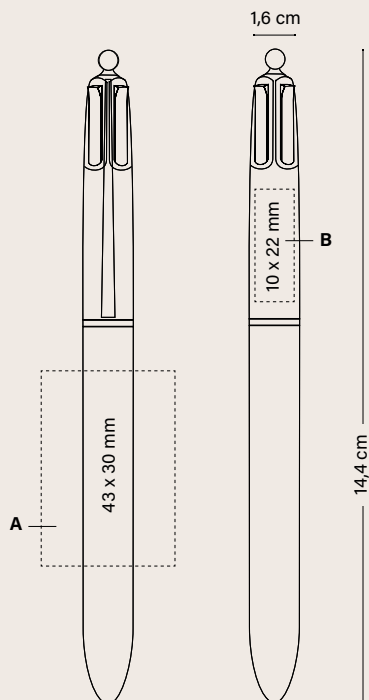

Prix (€)

BIC® 4 COULEURS® WOOD STYLE	250-499	500-999	1000-2499	2500-4999	5000
1061					
SP	4,18	3,78	3,50	3,28	3,09
1064 (tour de cou)					
SP	4,66	4,20	3,89	3,66	3,45
Frais d'impression supplémentaires par couleur et position					
SP	0,17	0,14	0,14	0,14	0,13
Les prix incluent une couleur en sérigraphie sur une position.					
Impression 1 couleur sur la partie supérieure blanche	0,17	0,14	0,14	0,14	0,13

EMBALLAGE SPÉCIAL EN OPTION



ECO SLEEVE



PLASTIC POUCH



WINDOW BOX



COLLECTION BOX

Collection Box (1, 2 et 3 unités)



250 ± 3,2KG

+ INFO PAGES 240 À 245



MODES D'ÉCRITURE



TECHNIQUES D'IMPRESSION



Consultez la page 250 pour une explication détaillée des icônes

BIC® 4 COULEURS® FLAGS COLLECTION

Célébrer le patrimoine

BIC® 4 COULEURS® FLAGS COLLECTION

1067
1068 Avec tour de cou
Couleur d'encre
● ● ● ●



01/03/47/05

SPORT



01/02/03/12

TENNIS CLUB



01/03/47/04

FOOTBALL



01/03/12/03

NOUVEAU!

Nouvelle zone
d'impression



Service de
recharge sur
demande

BIC® 4 COULEURS® FLAGS COLLECTION

Personnalisation

BIC® 4 COULEURS® FLAGS COLLECTION 1067/1068

A SP: max. 2 col.

B SP: max. 1 col.

Commande minimale 250 u.

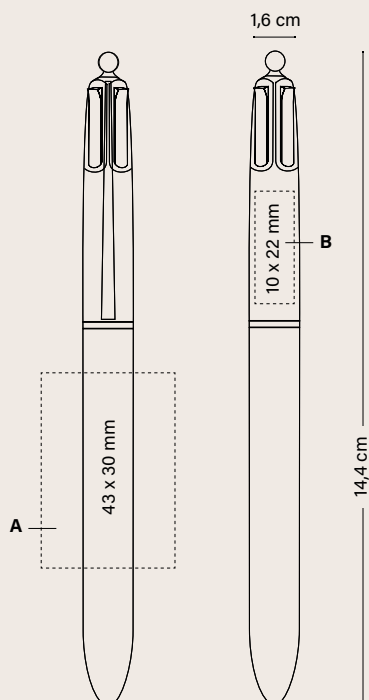

Prix (€)

BIC® 4 COULEURS® FLAGS COLLECTION	100-249	250-499	500-999	1000-2499	2500-4999	5000
1067						
SP	-	4,91	4,46	4,11	3,85	3,62
1068						
SP	-	5,41	4,91	4,51	4,24	3,99

Frais d'impression supplémentaires par couleur et position

SP	-	0,17	0,14	0,14	0,14	0,13
Impression 1 couleur sur la partie supérieure blanche	-	0,17	0,14	0,14	0,14	0,13

Les prix incluent une impression sur une position avec la technique indiquée.

EMBALLAGE SPÉCIAL EN OPTION



+ INFO PAGES 240 À 245

EMBALLAGE EXTERNE



Collection Box
(1, 2 et 3 unités)



COULEURS
PERSONNALISÉES



FABRIQUÉ ET
IMPRIMÉ DANS
LES USINES BIC



FABRIQUÉ
EN FRANCE



RESPECTANT
LES NORMES



ISO
certified



IMPRIM'VERT®



LE PROGRAMME UBICIVITY™
PERMET DE RECYCLER LES
INSTRUMENTS D'ÉCRITURE BIC



100 % DE L'ÉLECTRICITÉ
PROVIENT DE SOURCES
RENOUVELABLES

MODES D'ÉCRITURE



STYLO M
Ø 1 MM

TECHNIQUES D'IMPRESSION



SP
SÉRIGRAPHIE

BIC® 4 COULEURS® 3+1^{HB}
1099 Opaque
Couleur d'encre
●●●●

3 stylos +
1 porte-mines



01/06

100%



01/06

100%



Service de
recharge sur
demande

Personnalisation

BIC® 4 COULEURS® 3+1^{HB}

1099 Opaque

A/B LE

Commande minimale 250 u.

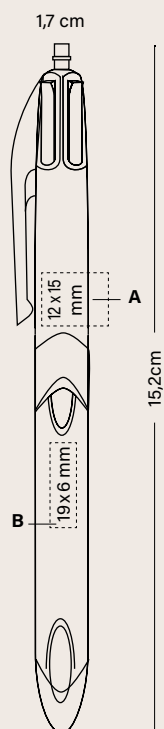

Prix (€)

BIC® 4 COULEURS® 3+1 ^{HB}	250-499	500-999	1000-2499	2500-4999	5000
1099					
LE	5,27	4,77	4,43	4,12	3,90

Frais pour une gravure supplémentaire

LE	1,27	1,14	1,01	1,01	1,01
----	------	------	------	------	------

Les prix comprennent un gravure laser sur une position.

EMBALLAGE SPÉCIAL EN OPTION



PLASTIC
POUCH



COLLECTION
BOX

Collection Box
(1, 2 et 3 unités)

+ INFO PAGES 240 À 245

EMBALLAGE EXTERNE



250 ± 3,5 KG



COULEURS
PERSONNALISÉES



FABRIQUÉ ET
IMPRIMÉ DANS
LES USINES BIC



RESPECTANT
LES NORMES



ISO
certified



IMPRIM'VERT®



LE PROGRAMME UBICITY™
PERMET DE RECYCLER LES
INSTRUMENTS D'ÉCRITURE BIC



100 % DE L'ÉLECTRICITÉ
PROVIENT DE SOURCES
RENOUVELABLES

**MODES
D'ÉCRITURE**



STYLO M
Ø 1 MM



PORTE-MINES
MP Ø 0,7MM

**TECHNIQUES
D'IMPRESSION**



LASER



REGARDEZ LA VIDEO

Consultez la page 250 pour une explication détaillée des icônes

BIC® METAL PRO

Attributs métalliques, design moderne avec un grand choix de couleurs et de finitions.

BIC® METAL PRO

1290 Soft

Couleur d'encre



01F



02F



04F



Confort d'écriture maximal



Encre allemande, 8 km d'écriture

BIC® METAL PRO

1290 Brillant

Couleur d'encre



01E



02E



04E



05E



06P

100%



LE PROGRAMME UBICITY™
PERMET DE RECYCLER LES
INSTRUMENTS D'ÉCRITURE BIC

MODES D'ÉCRITURE



TECHNIQUES D'IMPRESSION



Consultez la page 250 pour une explication détaillée des icônes

BIC® METAL PRO

1290 Matte

Couleur d'encre



01D



02D



04D

100%

Personnalisation

BIC® METAL PRO

1290

A SP: max. 2 col.

(Non disponible en finition soft)

B LE/SP: max. 1 col.

C LE 360°

Commande minimale 50 u.

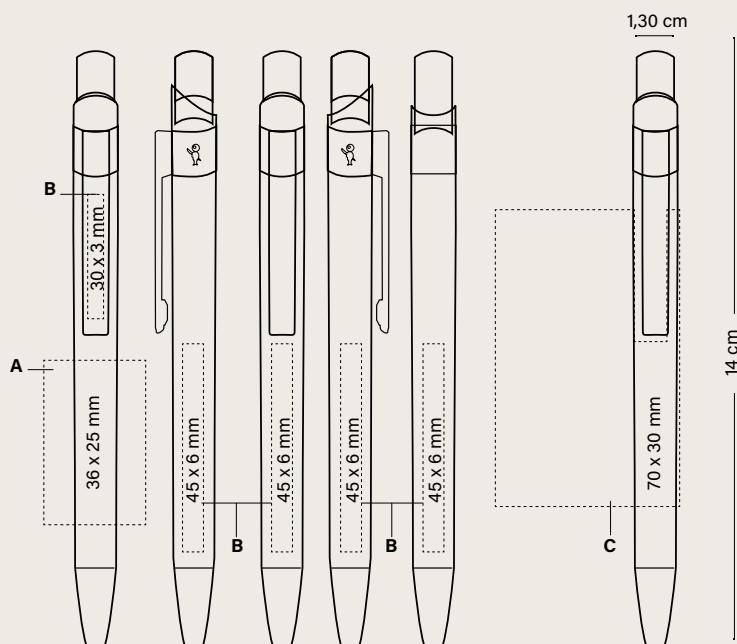

	Prix (€)			
BIC® METAL PRO	50-99	100-249	250-499	500-1000
1290				
SP	5,12	4,81	4,59	4,37
LE	7,07	5,90	5,59	5,27
LE 360° (commande minimale 100 unités)	-	8,34	6,70	6,26

Frais d'impression supplémentaires par couleur et position

SP	0,45	0,42	0,37	0,32
LE	1,66	1,42	1,29	1,17

Les prix incluent une impression sur une position avec la technique indiquée.

EMBALLAGE SPÉCIAL EN OPTION



+ INFO PAGES 240 À 245

EMBALLAGE EXTERNE



MODES D'ÉCRITURE



TECHNIQUES D'IMPRESSION



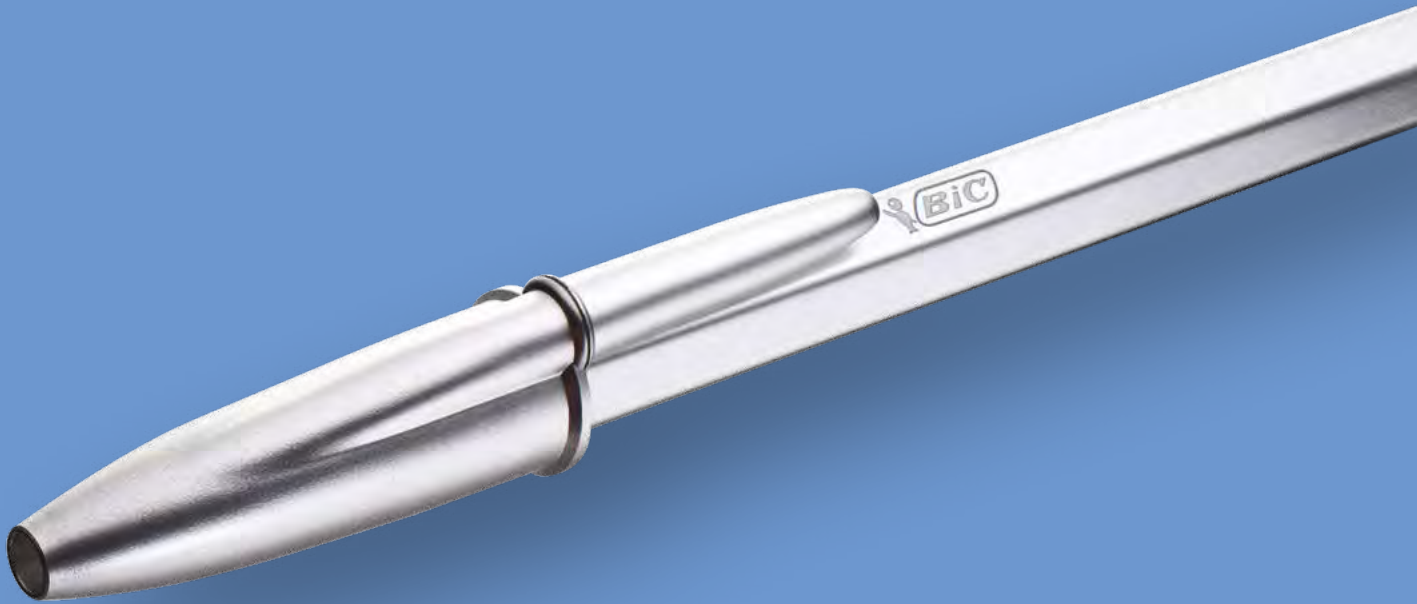

BIC® CRISTAL® RE'NEW™

L'iconique BIC® Cristal® version métallique.

Le nouveau BIC® Cristal® Re'New™ reprend le design de l'iconique BIC® Cristal® Original et ajoute une touche de modernité grâce à son corps au rendu aluminium mat et l'inscription au laser du logo BIC®.

Le capuchon a été également redessiné: il est gris mat et fabriqué à partir de plastique recyclé à 96%.

Rechargeable à encre bleue ou noire avec 2 recharges incluses.

La même forme hexagonale ingénieuse que le BIC® Cristal® d'origine pour un excellent confort d'écriture. Conception durable, qualité et valeur intemporelle. Le produit est livré dans la boîte BIC® Window Box.

BIC® CRISTAL® RE'NEW™

L'élégance revêtu de métal

BIC® CRISTAL®
RE'NEW™

1090

Couleur d'encre



18

18

18

BIC® WINDOW BOX

1 STYLO + 2 CARTOUCHES

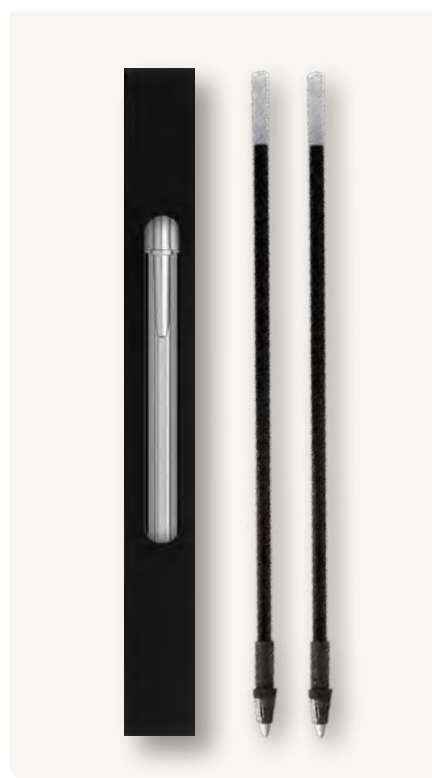

*Votre Cristal® Re'New™ avec
toujours le même coffret-cadeau !*

(Inclus dans le prix)

Personnalisation

BIC® CRISTAL® RE'NEW™

1090

A LE: max. 1 col.

Commande minimale 25 u.

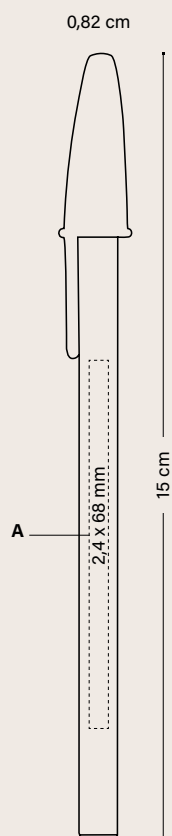

Prix (€)

BIC® CRISTAL® RE'NEW™	25-49	50-99	100-249	250-499	500-1000
1090					
LE	7,69	7,16	6,63	6,37	6,10

Frais d'impression supplémentaires par couleur et position

LE	1,98	1,66	1,42	1,29	1,17
----	------	------	------	------	------

Les prix comprennent un gravure laser sur une position.

EMBALLAGE EXTERNE



44 ± 1KG



MODES D'ÉCRITURE



TECHNIQUES D'IMPRESSON



Consultez la page 250 pour une explication détaillée des icônes



BIC[®] ROLLERS ET GELS

Profitez d'une expérience d'écriture douce, fluide et de longue durée. Parfait pour les droitiers comme pour les gauchers, il glisse facilement sur le papier et ne fait pas de tâches grâce à son encre à séchage rapide.

BIC[®] GRIP ROLLER

BIC[®] XS FINESTYLE

BIC[®] INTENSITY[®] GEL CLIC

BIC® GRIP ROLLER



ÉCRITURE MOYENNE
Ø 0,7 MM

*Stylo roller à encre liquide, pointe moyenne
pour une écriture fluide et agréable*

BIC® GRIP ROLLER

1187

Couleur d'encre



01/35

12/35

10/35

03/35

59/35

24/35

07/35

06/35

27/35

02/35

14/35

●
Disponible en
encre bleue

●
Disponible en
encre bleue

●
Disponible en
encre bleue

100%

Personnalisation

BIC® GRIP ROLLER

1187

A/B SP: max. 3 col.

Commande minimale 250 u.

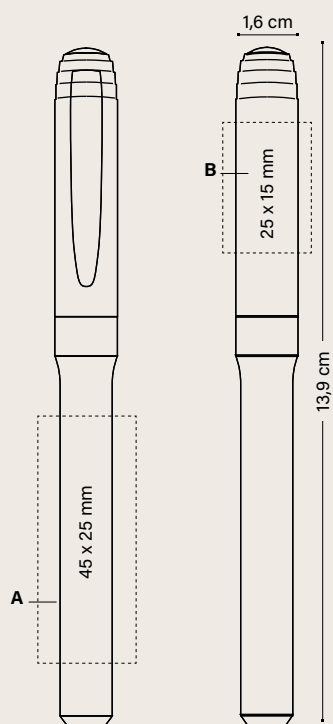

					Prix (€)
BIC® GRIP ROLLER	250-499	500-999	1000-2499	2500-4999	5000
1187					
SP	1,86	1,68	1,56	1,46	1,37

Frais d'impression supplémentaires par couleur et position

SP	0,17	0,14	0,14	0,14	0,13
----	------	------	------	------	------

Les prix incluent une couleur en sérigraphie sur une position.

EMBALLAGE SPÉCIAL EN OPTION



ECO SLEEVE

PLASTIC POUCH

WINDOW BOX

MARKING SET

COLLECTION BOX

+ INFO PAGES 240 À 245

EMBALLAGE EXTERNE



250 ± 3 KG

Collection Box
(1, 2 et 3 unités)



MODES D'ÉCRITURE



TECHNIQUES D'IMPRESSIION



Consultez la page 250 pour une explication détaillée des icônes

BIC® XS FINESTYLE

1851 Opaque
Couleur d'encre



01/03



01/25



01/06

●
Disponible en
encre noir

BIC® XS FINESTYLE

1851 Transparent
Couleur d'encre



89/01

100%

Personnalisation

BIC® XS FINESTYLE

1851

A PD: max. 2 col.

B SP: max. 2 col.

C BP: Numérique

Commande minimale 250 u.

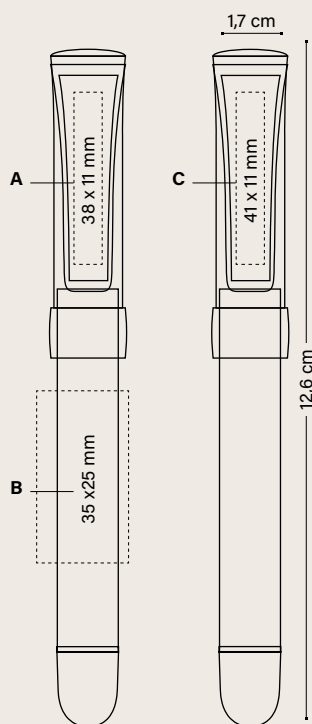

	Prix (€)				
BIC® XS FINESTYLE	250-499	500-999	1000-2499	2500-4999	5000
1851					
SP/PD	2,17	1,72	1,61	1,50	1,40
BP	2,24	1,95	1,83	1,71	1,59

Frais d'impression supplémentaires par couleur et position

SP/PD	0,17	0,14	0,14	0,14	0,13
BP Texture	0,18	0,16	0,15	0,15	0,14

Les prix incluent une impression sur une position avec la technique indiquée.

Injection d'une couleur spéciale: ≥ 10.000 unités

EMBALLAGE SPÉCIAL EN OPTION



ECO SLEEVE



PLASTIC POUCH

+ INFO PAGES 240 À 245

EMBALLAGE EXTERNE



250 ± 2,8KG



FABRIQUÉ ET IMPRIMÉ DANS LES USINES BIC



FABRIQUÉ EN ESPAGNE



RESPECTANT LES NORMES



ISO certified



IMPRIM'VERT®



LE PROGRAMME UBICUTY™ PERMET DE RECYCLER LES INSTRUMENTS D'ÉCRITURE BIC



100 % DE L'ÉLECTRICITÉ PROVIENT DE SOURCES RENOUVELABLES

MODES D'ÉCRITURE



ÉCRITURE FINESTYLE Ø 0,7 MM

TECHNIQUES D'IMPRESSION



SÉRIGRAPHIE



TAMPOGRAPHIE



BRITPIX™
BRITPIX™
TEXTURE
BRITPIX™
PERSONNALISATION



BIC® INTENSITY® GEL CLIC

1196 Opaque
Couleur d'encre



01



02

100%

BIC® INTENSITY® GEL CLIC

1196 Transparent
Couleur d'encre



92



88



86

100%

Personnalisation

BIC® INTENSITY® GEL CLIC

1196

A SP: max. 2 col.

B SP: max. 4 col.

Commande minimale 250 u.

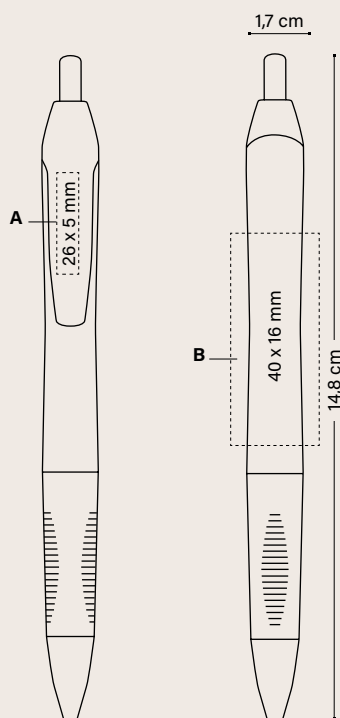

	Prix (€)				
BIC® INTENSITY® GEL CLIC	250-499	500-999	1000-2499	2500-4999	5000
1196					
SP	2,91	2,63	2,44	2,27	2,15
Frais d'impression supplémentaires par couleur et position					
SP	0,17	0,14	0,14	0,14	0,13

Les prix incluent une couleur en sérigraphie sur une position.

EMBALLAGE SPÉCIAL EN OPTION



+ INFO PAGES 240 À 245

EMBALLAGE EXTERNE



MODES D'ÉCRITURE



Ø 0,7 MM

TECHNIQUES D'IMPRESSION



SÉRIGRAPHIE

Consultez la page 250 pour une explication détaillée des icônes

SURLIGNEURS ET MARQUEURS BIC®

Les surligneurs et les marqueurs BIC® ont été conçus pour écrire d'une manière visible sur une large gamme de surfaces. Exprimez-vous avec clarté sur n'importe quelle surface.

BIC® BRITE LINER® GRIP

BIC® VELLEDA® WHITE BOARD MARKER FINE

BIC® VELLEDA® WHITE BOARD MARKER GRIP

BIC® MARK-IT PERMANENT MARKER

BIC® PERMANENT MARKER ECOLUTIONS®



BIC® BRITE LINER® GRIP

BIC® BRITE LINER® GRIP
1192

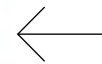

*Grip en caoutchouc
pour plus de précision
et de contrôle*

12



Couleur
d'encre

10



Couleur
d'encre

24



Couleur
d'encre

59



Couleur
d'encre

14



Couleur
d'encre

100%

Personnalisation

BIC® BRITE LINER® GRIP

1192

A/B SP: max. 3 col.

Commande minimale 250u.

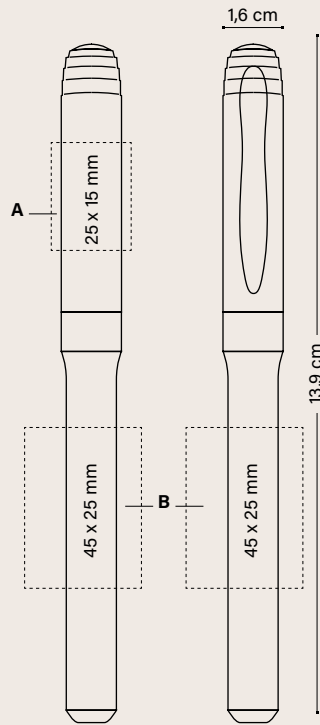

	250-499	500-999	1000-2499	2500-4999	Prix (€) 5000
BIC® BRITE LINER® GRIP					
1192					
SP	1,67	1,54	1,42	1,31	1,23

Frais d'impression supplémentaires par couleur et position

SP	0,17	0,14	0,14	0,14	0,13
-----------	------	------	------	------	------

Les prix incluent une couleur en sérigraphie sur une position.

EMBALLAGE SPÉCIAL EN OPTION



MARKING SET



COLLECTION BOX

Collection Box
(1, 2 et 3 unités)

+ INFO PAGES 240 à 245

EMBALLAGE EXTERNE



250 ± 2,8KG



MODES D'ÉCRITURE



TECHNIQUES D'IMPRESSION



CONVIENT POUR



Consultez la page 250 pour une explication détaillée des icônes

BIC® VELLEDA® WHITE BOARD MARKER FINE

Velleda®

BIC® VELLEDA® WHITE BOARD MARKER FINE
1651



01/04

Couleur d'encre



01/02

Couleur d'encre

100%

Personnalisation

BIC® VELLEDA® WHITE BOARD MARKER FINE
1651

A SP: max. 1 col.

Commande minimale 500u.

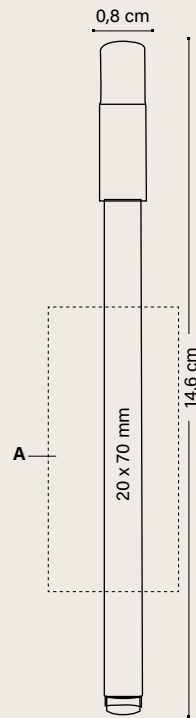

Prix (€)

BIC® VELLEDA® WHITE BOARD MARKER FINE

1651

SP	500-999	1000-2499	2500-4999	5000
	0,60	0,54	0,51	0,48

Les prix incluent une couleur en sérigraphie sur une position.

EMBALLAGE SPÉCIAL EN OPTION



MARKING SET

EMBALLAGE EXTERNE



500 ± 3,2KG

Disponible en set !

+ INFO PAGES 240 À 245



FABRIQUÉ ET IMPRIMÉ DANS LES USINES BIC®

FABRIQUÉ EN FRANCE



RESPECTANT LES NORMES



LE PROGRAMME UBICUITY™ PERMET DE RECYCLER LES INSTRUMENTS D'ÉCRITURE BIC



MINE RÉSISTANTE

MODES D'ÉCRITURE



MARQUEUR POINTE OGIVE MK

TECHNIQUES D'IMPRESSION



SÉRIGRAPHIE

Consultez la page 250 pour une explication détaillée des icônes

BIC® VELLEDA® WHITE BOARD MARKER GRIP

Velleda®

BIC® VELLEDA® WHITE BOARD MARKER GRIP
1213



→
Grip en caoutchouc pour plus de précision et de contrôle

01/02

●
Couleur d'encre

Personnalisation

BIC® VELLEDA® WHITE BOARD MARKER GRIP
1213

A/B SP: max. 3 col.

Commande minimale 250u.

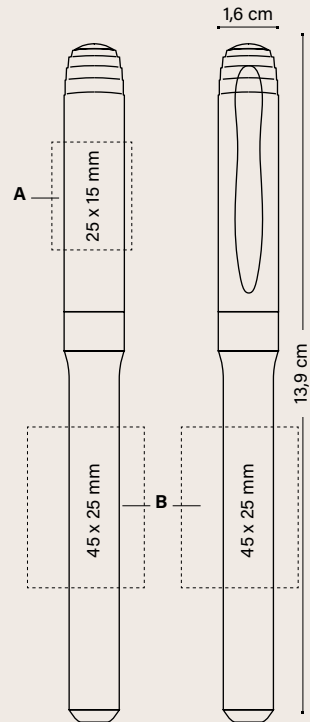

BIC® VELLEDA® WHITE BOARD MARKER GRIP

1213

SP	1,64	1,48	1,37	1,27	1,19
----	------	------	------	------	------

Frais d'impression supplémentaires par couleur et position

SP	0,17	0,14	0,14	0,14	0,13
----	------	------	------	------	------

Les prix incluent une couleur en sérigraphie sur une position.

EMBALLAGE SPÉCIAL EN OPTION



MARKING SET



250 ± 2,7KG

Disponible en set !

+ INFO PAGES 240 À 245

Prix (€)



FABRIQUÉ ET IMPRIMÉ DANS LES USINES BIC®



RESPECTANT LES NORMES



LE PROGRAMME UBICUITY™ PERMET DE RECYCLER LES INSTRUMENTS D'ÉCRITURE BIC



MINE RÉSISTANTE

MODÉS D'ÉCRITURE



MARQUEUR POINTE OGIVE MK

TECHNIQUES D'IMPRESSION



SÉRIGRAPHIE

BIC® MARK-IT PERMANENT MARKER

**BIC® MARK-IT
PERMANENT
MARKER**
1214



01/02
●
Couleur
d'encre

01/04
●
Couleur
d'encre

100%

←
*Grip en caoutchouc
pour plus
de précision
et de contrôle*

Personnalisation

**BIC® MARK-IT
PERMANENT MARKER**
1214

A/B SP: max. 3 col.

Commande minimale 250u.

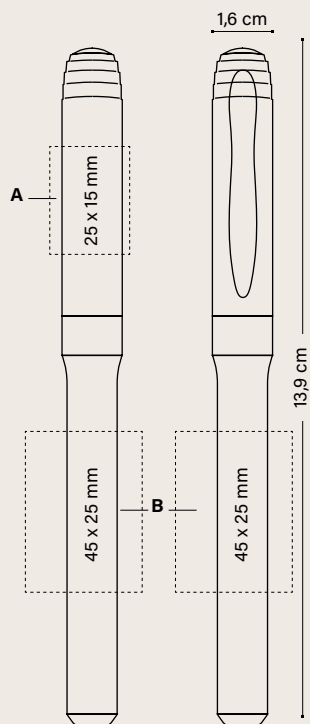

	Prix (€)				
BIC® MARK-IT PERMANENT MARKER	250- 499	500- 999	1000- 2499	2500- 4999	5000
1214					
SP	1,61	1,45	1,35	1,25	1,17

Frais d'impression supplémentaires par couleur et position

SP	0,17	0,14	0,14	0,14	0,13
----	------	------	------	------	------

Les prix incluent une couleur en sérigraphie sur une position.

EMBALLAGE SPÉCIAL EN OPTION



MARKING
SET

*Maintenant
disponible
en set !*

+ INFO PAGES 240 À 245

EMBALLAGE EXTERNE



250 ± 2,8KG



FABRIQUÉ ET IMPRIMÉ
DANS LES USINES BIC®



RESPECTANT
LES NORMES



LE PROGRAMME UBICITY™
PERMET DE RECYCLER LES
INSTRUMENTS D'ÉCRITURE BIC



MINE
RÉSISTANTE



MARKEUR POINTE OGIVE
MK

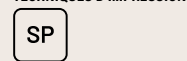

SÉRIGRAPHIE

Consultez la page 250 pour une explication détaillée des icônes

BIC® PERMANENT MARKER ECOLUTIONS®

ecolutions®

ecolutions



FABRIQUÉ À PARTIR DE
51% DE MATÉRIEL RECYCLÉ*

Ajoutez la boucle mobius sur votre BAT sans frais additionnels. Merci de le préciser dans votre bon de commande (en bas à gauche par défaut)



EMBALLAGES
PHARMACEUTIQUES

**BIC® PERMANENT
MARKER**
ecolutions® 1210



02

●
Couleur
d'encre



02

●
Couleur
d'encre

100%

Personnalisation

**BIC® PERMANENT
MARKER**

ecolutions® 1210

A SP: max. 1 col.

Commande minimale 250u.

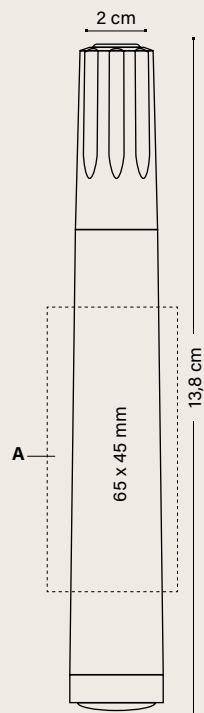

	Prix (€)				
BIC® PERMANENT MARKER ecolutions®	250-499	500-999	1000-2499	2500-4999	5000
1210					
SP	1,90	1,73	1,60	1,50	1,41

Les prix incluent une couleur en sérigraphie sur une position.

EMBALLAGE EXTERNE



250 ± 2,6KG



FABRIQUÉ ET IMPRIMÉ
DANS LES USINES BIC®



FABRIQUÉ
EN FRANCE



RESPECTANT
LES NORMES



EMBALLAGES
PHARMACEUTIQUES



MINE
RÉSISTANTE

MODES D'ÉCRITURE



MARQUEUR POINTE
OGIVE MK

TECHNIQUES D'IMPRESSIION



SÉRIGRAPHIE

*Pourcentage calculé sur le poids total du produit cartouche exclue. En raison du contenu recyclé des matières premières avec lesquels le produit est fabriqué, nous ne pouvons pas garantir que les couleurs qui apparaissent dans le catalogue, ni les couleurs personnalisées à la carte, aient toujours la même couleur et la même apparence. Consultez la page 250 pour une explication détaillée des icônes.

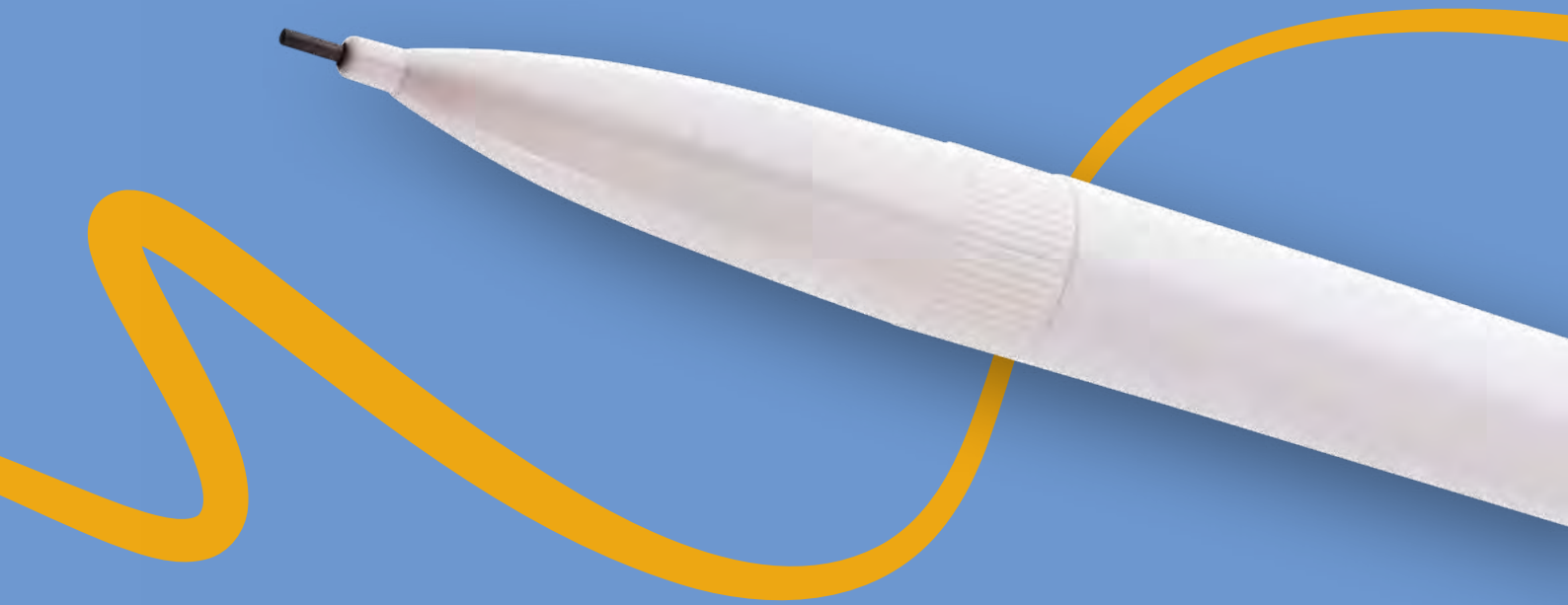

PORTE-MINES BIC®

Toujours prêt avec ce porte-mines de grande qualité. Il est solide et la mine est résistante. Il n'a pas besoin d'être taillé et offre une écriture plus fluide et plus intense que jamais !

BIC® MATIC®

BIC® MEDIA CLIC PORTE-MINES

BIC® MEDIA CLIC GRIP PORTE-MINES

Version ECO. Comme Standard aux mêmes prix !

ecolutions®



FABRIQUÉ À PARTIR DE 65% DE MATÉRIEL* RECYCLÉ*

Ajoutez la boucle mobius sur votre BAT sans frais additionnels. Merci de le préciser dans votre bon de commande (en bas à gauche par défaut).



EMBALLAGES PHARMACEUTIQUES

BIC® MATIC®
1120 Opaque



01/05* 02/02 12/12* 03/03 07/07 01/01

BIC® MATIC®
ecolutions® 1E40 Opaque



04/8C

*Pourcentage calculé sur le poids total du produit. En raison du contenu recyclé des matières premières avec lesquels le produit est fabriqué, nous ne pouvons pas garantir que les couleurs qui apparaissent dans le catalogue, ni les couleurs personnalisées à la carte, aient toujours la même couleur et la même apparence.

Personnalisation

BIC® MATIC®
1120
ecolutions® 1E40

Commande minimale 500u.

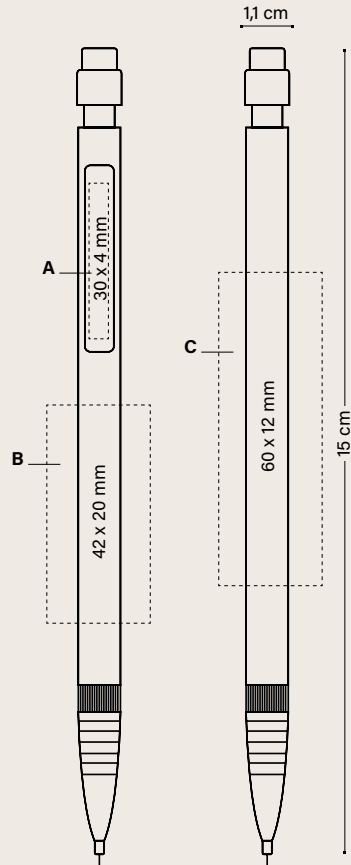

	500-999	1000-2499	2500-4999	5000
BIC® MATIC®				Prix (€)
1120/ ecolutions® 1E40				
SP	0,82	0,77	0,71	0,67
Frais d'impression supplémentaires par couleur et position				
SP	0,14	0,14	0,14	0,13

Les prix incluent une couleur en sérigraphie sur une position.

EMBALLAGE SPÉCIAL EN OPTION



PLASTIC
POUCH

+ INFO PAGES 240 À 245

EMBALLAGE EXTERNE



500 ± 3,1 KG



EMBALLAGES
PHARMACEUTIQUES



RECYCLABLE



ÉCRITURE PLUS
DOUCE ET FONDÉE



FACILE À UTILISER
ET À EFFACER



2 MINES DE 9 CM

MODES D'ÉCRITURE



PORTE-MINES MP
Ø 0,7 MM

TECHNIQUES D'IMPRESSIION



SÉRIGRAPHIE

Consultez la page 250 pour une explication détaillée des icônes

BIC® MEDIA CLIC PORTE-MINES



*L'iconique BIC® Boy
en relief !*

BIC® MEDIA CLIC
1028 Porte-mines
Opaque



8D



5C



13



83

BIC® MEDIA CLIC
1028 Porte-mines
Givré



3B



39

BIC® MEDIA CLIC GRIP PORTE-MINES

Version ECO.
Comme Standard aux mêmes prix !

ecolutions®

FABRIQUÉ À PARTIR DE 92%
DE MATÉRIEL RECYCLÉ*



PIÈCES AUTOMOBILES
EN PLASTIQUE

BIC® MEDIA CLIC GRIP
1021 Porte-mines
Opaque



BIC® MEDIA CLIC GRIP
1021 Porte-mines
Givré



BIC® MEDIA CLIC GRIP
1E21 Porte-mines
Opaque



Disponible en
corps blanc



*Pourcentage calculé sur le poids total du produit. En raison du contenu recyclé des matières premières avec lesquels le produit est fabriqué, nous ne pouvons pas garantir que les couleurs qui apparaissent dans le catalogue, ni les couleurs personnalisées à la carte, aient toujours la même couleur et la même apparence.

BIC® MEDIA CLIC PORTE-MINES

BIC® MEDIA CLIC

1028 Porte-mines

BIC® MEDIA CLIC GRIP

1021 Porte-mines / **ecolutions®** 1E21 Porte-mines



Commande minimale 500 u.
Combinaison de couleurs standards

Sans frais supplémentaires

Clip

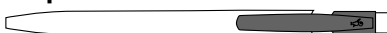

Opaque



01 12 10 03 5C 2D 13 5G 05 3D 04 07 18 02

Givré



69

Corps



Opaque



5C 13 8D 83

Givré



39 3B

Corps et Grip



01/12



69/69 71/69 82/69 40/69



LA SOLUTION POUR UNE
COMMUNICATION TOUT
EN COULEURS

ecolutions®



PIÈCES AUTOMOBILES
EN PLASTIQUE

Combinaison de
couleurs standards**

Corps et Grip

Opaque



01/
03 01/
05 01/
07 01/
02



Ajoutez la boucle mobius
sur votre BAT sans frais
additionnels. Merci de le
préciser dans votre bon
de commande (en bas à
gauche par défaut)

Toute la gamme de couleurs est disponible en Digital BritePix™

Injection d'une couleur spéciale: ≥ 10.000 unités 1028

Injection d'une couleur spéciale: ≥ 20.000 unités 1021 / 1E21



COULEURS
PERSONNALISÉES



FABRIQUÉ ET
IMPRIMÉ DANS
LES USINES BIC

**MIX &
MATCH**
ecolutions®



PIÈCES
AUTOMOBILES
EN PLASTIQUE



RECYCLABLE

MODES D'ÉCRITURE



PORTE-MINE
MP

TECHNIQUES D'IMPRESSION



SP SÉRIGRAPHIE



DG DIGITAL

BIC® MEDIA CLIC / BIC® MEDIA CLIC GRIP PORTE-MINES

BIC® MEDIA CLIC

1028 Porte-mines

A SP: max. 4 col.

B SP: max. 2 col.

C DG: numérique

Commande minimale 500 u.

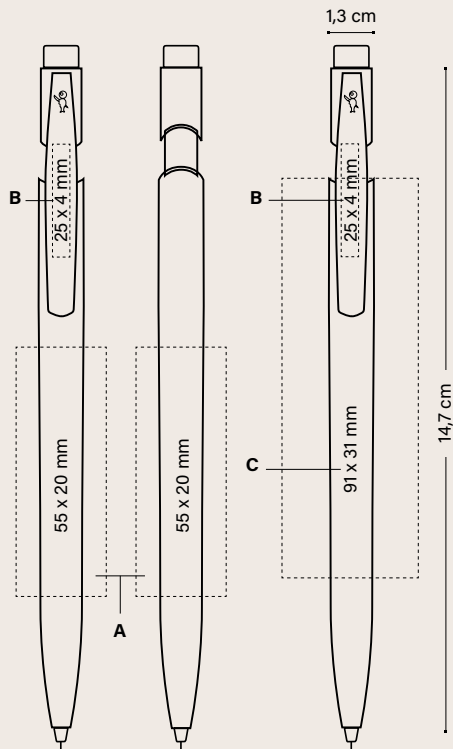

Prix (€)

BIC® MEDIA CLIC	500-999	1000-2499	2500-4999	5000
1028 (Porte-mines)				
SP	0,86	0,78	0,71	0,67
DG	1,05	0,94	0,86	0,82

Frais d'impression supplémentaires par couleur et position

SP	0,14	0,14	0,14	0,13
----	------	------	------	------

Les prix incluent une impression sur une position avec la technique indiquée.

EMBALLAGE SPÉCIAL EN OPTION



+ INFO PAGES 240 À 245

EMBALLAGE EXTERNE



BIC® MEDIA CLIC GRIP

1021 Porte-mines

ecolutions® 1E21 Porte-mines

D SP: max. 4 col.

E SP: max. 2 col.

F DG: numérique

Commande minimale 500 u.

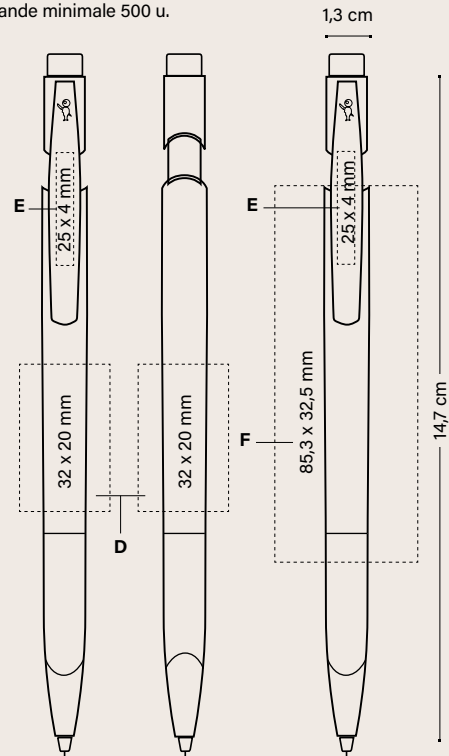

Prix (€)

BIC® MEDIA CLIC GRIP	500-999	1000-2499	2500-4999	5000
1021 / ecolutions® 1E21 (Porte-mines)				
SP	1,03	0,88	0,79	0,71
DG	1,39	1,29	1,09	0,94

Frais d'impression supplémentaires par couleur et position

SP	0,14	0,14	0,14	0,13
----	------	------	------	------

Les prix incluent une impression sur une position avec la technique indiquée.

EMBALLAGE SPÉCIAL EN OPTION



+ INFO PAGES 240 À 245

EMBALLAGE EXTERNE



MODES D'ÉCRITURE



TECHNIQUES D'IMPRESSION



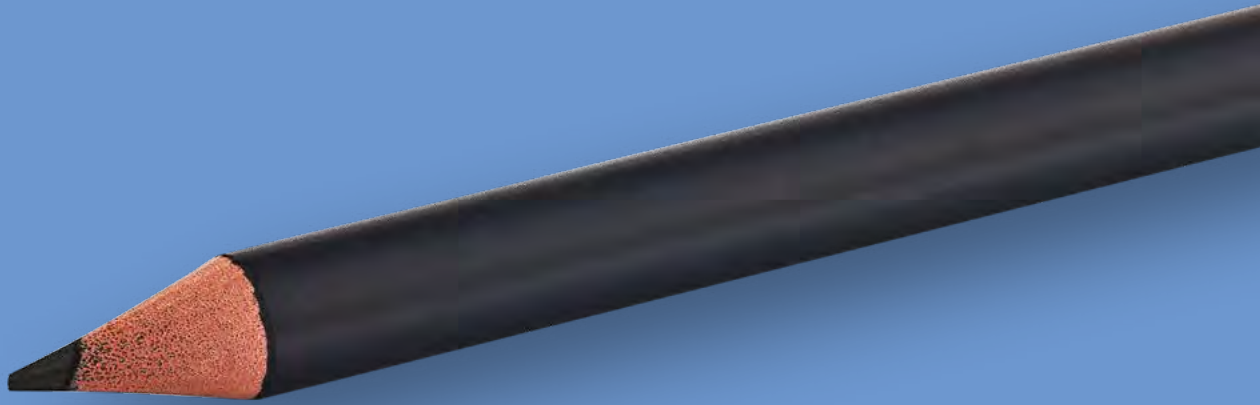

CRAYONS BIC®

■

C'est un crayon qui sert de référence depuis 1993.
Crayon papier en résine synthétique, sans bois, qui ne fait pas d'écharde en cas de brisure. Mine graphite HB ultrarésistante.

EVOLUTION® ECOLUTIONS®



LA SOLUTION POUR
UNE COMMUNICATION
TOUTE EN COULEURS !



LA SOLUTION POUR
UNE COMMUNICATION
TOUTE EN COULEURS !



l'icône BIC®
Boy et logo BIC®
en relief !

ecolutions®



FABRIQUÉ À PARTIR DE
60% DE MATÉRIEL RECYCLÉ*



RÉFRIGÉRATEURS
ET DE POTS
DE YAOURTS

ecolutions®



FABRIQUÉ À PARTIR DE
52,7% DE MATÉRIEL RECYCLÉ*



RÉFRIGÉRATEURS
ET DE POTS
DE YAOURTS

CRAYON
SANS GOMME
ecolutions® 1150



impression
360°



100%

100%

CRAYON
AVEC GOMME
ecolutions® 1151



impression
360°



100%

100%



Protecteur
de mine



20

02

03*

01

01*

02

03

20

01

*Pourcentage calculé sur le poids total du produit. En raison du contenu recyclé des matières premières avec lesquels le produit est fabriqué, nous ne pouvons pas garantir que les couleurs qui apparaissent dans le catalogue, ni les couleurs personnalisées à la carte, aient toujours la même couleur et la même apparence.

ecolutions®
 FABRIQUÉ À PARTIR DE 60%
 DE MATÉRIEL** RECYCLÉ*



Ajoutez la boucle mobius sur votre BAT sans frais additionnels. Merci de le préciser dans votre bon de commande (en bas à gauche par défaut)

**CRAYON AVEC
 ET SANS GOMME**
 1150/1151

Commande minimale 500u.
 Combinaison de couleurs standards

Gomme

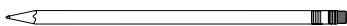

Opaque



Virole

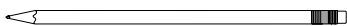

Opaque



Corps



Opaque

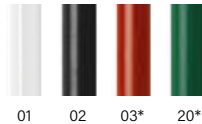

Sans frais supplémentaires



FABRIQUÉ ET
 IMPRIMÉ DANS
 LES USINES BIC®



FABRIQUÉ
 EN FRANCE



RESPECTANT
 LES NORMES



ecolutions®



RECYCLABLE



MINE RÉSISTANTE



PAS D'ÉCHARDES
 EN CAS DE BRIS



PROTECTEUR
 DE MINE



FACILE À UTILISER
 ET À EFFACER

**MODES
 D'ÉCRITURE**



CRAYON PC
 HB Ø 2,3MM

**TECHNIQUES
 D'IMPRESSION**



SÉRIGRAPHIE



DIGITAL

Consultez la page 250 pour une explication détaillée des icônes



Personnalisation

BIC® EVOLUTION® ECOLUTIONS® ecolutions® 1150 (Crayon sans gomme)

A SP: max. 1 col.

Commande minimale 500u.

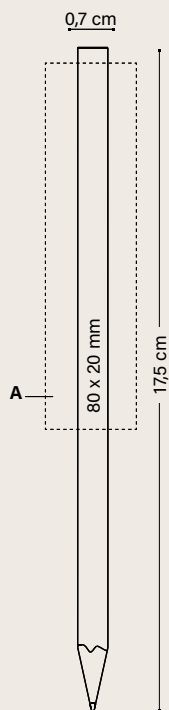

Personnalisation

BIC® EVOLUTION® ECOLUTIONS® ecolutions® 1151 (Crayon avec gomme)

Commande minimale 500u.

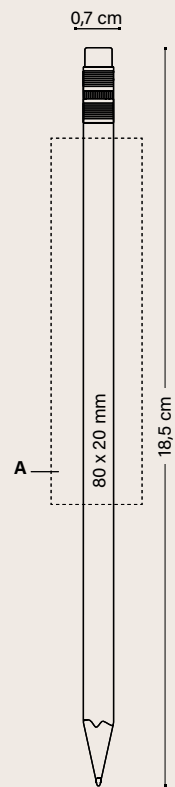

	Prix (€)			
BIC® EVOLUTION® ecolutions®	500-999	1000-2499	2500-4999	5000
1150	<hr/>			
SP	0,50	0,47	0,44	0,42
1151	<hr/>			
SP	0,85	0,80	0,75	0,71

Les prix incluent une couleur en sérigraphie sur une position.

EMBALLAGE SPÉCIAL EN OPTION



PLASTIC
POUCH
(x 3 UNITÉS)

*Maintenant
disponible en set !*

+ INFO PAGES 240 À 245

EMBALLAGE EXTERNE



500 ± 3,5 KG

Personnalisation

BIC® EVOLUTION® ECOLUTIONS®
ecolutions® 1150 (Crayon sans gomme
 impression numérique)

A DG: Numérique (zone image)
 Commande minimale 500u.

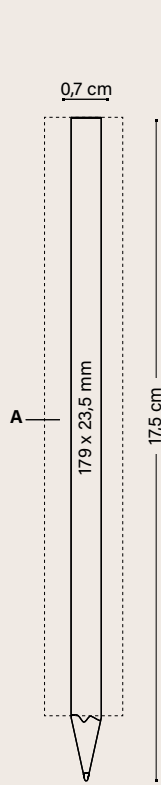

Personnalisation

BIC® EVOLUTION® ECOLUTIONS®
ecolutions® 1151 (Crayon avec gomme
 impression numérique)

Commande minimale 500u.

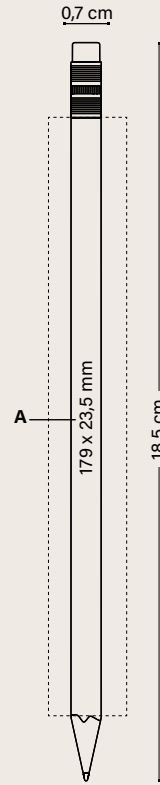

	Prix (€)			
BIC® EVOLUTION® ecolutions®	500-999	1000-2499	2500-4999	5000
1150				
DG	0,78	0,75	0,70	0,65
1151				
DG	1,14	1,07	1,00	0,94

Les prix incluent l'impression numérique sur le corps.

EMBALLAGE SPÉCIAL EN OPTION



PLASTIC
 POUCH
 (X 3 UNITÉS)

Maintenant
 disponible en set !

+ INFO PAGES 240 À 245

EMBALLAGE EXTERNE



500 ± 3,5 KG

MIX &
 MATCH



FABRIQUÉ ET
 IMPRIMÉ DANS
 LES USINES BIC®

FABRIQUÉ
 EN FRANCE



RÉSPECTANT
 LES NORMES



IMPRIM'VERT®
 ecolutions®



RÉFRIGÉRATEURS ET
 DE POTS DE YAOURTS



RECYCLABLE



MINE RÉSISTANTE



PAS D'ÉCHARDES
 EN CAS DE BRIS



PROTECTEUR
 DE MINE



FACILE À UTILISER
 ET À EFFACER

MODES
 D'ÉCRITURE



CRAYON PC
 HB Ø 2,3MM

TECHNIQUES
 D'IMPRESSION



SÉRIGRAPHIE



DIGITAL

Consultez la page 250 pour une explication détaillée des icônes

SPROUT™ CRAYON GRAPHITE



Le crayon durable que vous pouvez planter après son utilisation et faire pousser des plantes, des légumes ou des fleurs.

SPROUT™ CRAYON GRAPHITE
53062

Avec des
graines

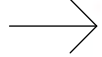

Corps
standard

Corps
personnalisés

Carton standard!



Emballage carton standard

80%

Carton personnalisable!



Emballage carton personnalisé

80%



Arrière



Mine graphite

Une fois que le crayon est trop court pour écrire, plantez-le et regardez votre message se transformer en superbe pot d'herbes aromatiques, de fleurs ou de légumes.

Choisissez entre 8 graines différentes!

1. Épicéa
2. Tournesol
3. Pâquerette
4. Myosotis

5. Basilic
6. Thym
7. Saugé
8. Tomate cerise

Personnalisation

SPROUT™ CRAYON GRAPHITE
53062

A LE
B DG

Commande minimale 100 u.

Un service de taille de crayons est proposé moyennant un supplément

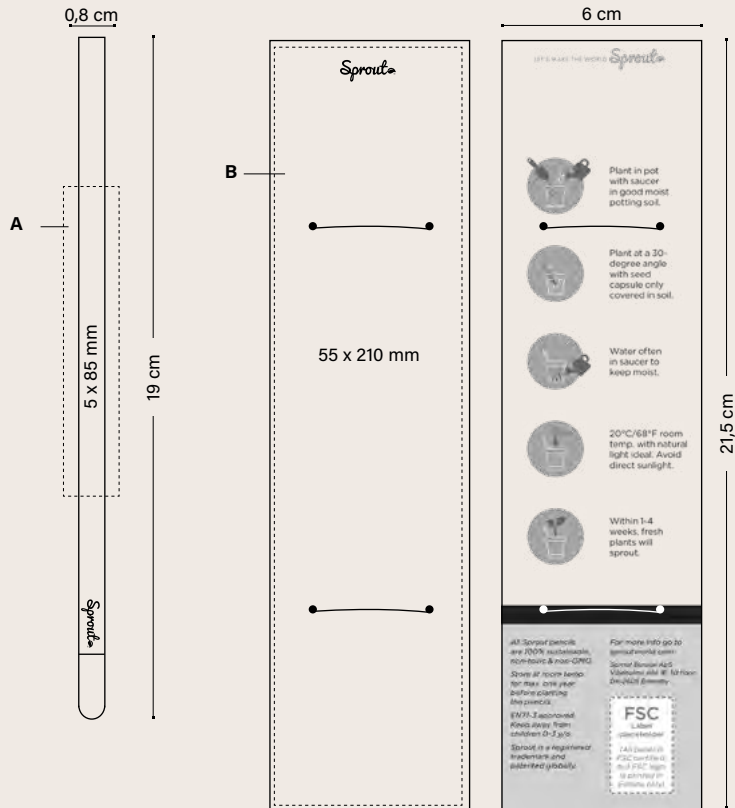

Mode d'emploi inclus au dos. Pour un carton personnalisé, vous pouvez changer la police et les couleurs

		100	250	500	1000	2500	Prix (€)
SPROUT™ CRAYON GRAPHITE							
53062							
Crayon avec gravure laser		1,86	1,73	1,57	1,47	1,39	
Crayon gravé + Emballage carton standard		0,36	0,34	0,33	0,30	0,29	
Crayon gravé + Emballage carton personnalisé		3,02	1,41	1,32	1,25	0,67	

EMBALLAGE EXTERNE



500 ± 2,5 KG (SEULEMENT CRAYON)
± 5 KG (AVEC EMBALLAGE EN CARTON)

EMBALLAGE



Sprout



FSC ET CARTON
RECYCLABLE



RECYCLABLE

**MODES
D'ÉCRITURE**



CRAYON PC HB
Ø 2,3MM

**TECHNIQUES
D'IMPRESSION**



LE
LASER



DG
DIGITAL



REGARDEZ LA VIDEO

Consultez la page 250 pour une explication détaillée des icônes

Index

02

AUTRES INSTRUMENTS D'ÉCRITURE

STYLOS EN PLASTIQUE

Basic Pen	182
Click Pen	184
Striped Grip Pen	186

STYLOS AVEC STYLET

Sleek Stylus Pen	188
------------------	-----

BASIC PEN

BASIC PEN

12010

Couleur d'encre



Personnalisation

BASIC PEN
12010

A/B SP: max. 1 col.

Commande minimale 500 u.

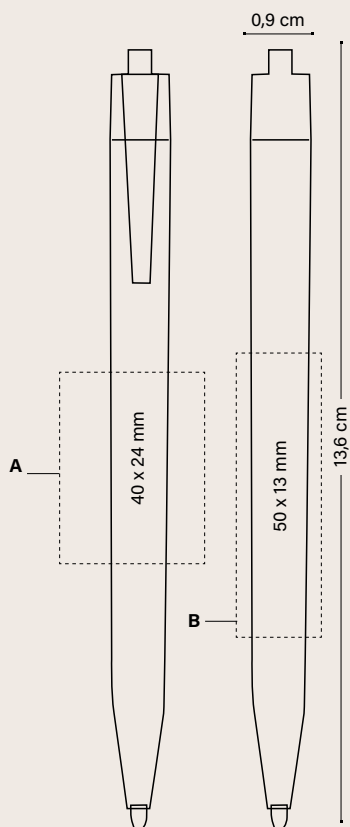

BASIC PEN 12010	Prix (€)			
	500-999	1000-2499	2500-4999	5000
Neutre	0,17	0,16	0,16	0,15
SP	0,68	0,54	0,46	0,42

Les prix incluent l'impression numérique sur le corp.

EMBALLAGE EXTERNE



1000 ± 12,5 KG



MODE
D'ÉCRITURE



TECHNIQUES
D'IMPRESSION



CLICK PEN

CLICK PEN

11748

Couleur d'encre



Personnalisation

CLICK PEN

11748

A/B SP: max. 4 col.

C/D PD: max. 4 col.

Commande minimale 500 u.

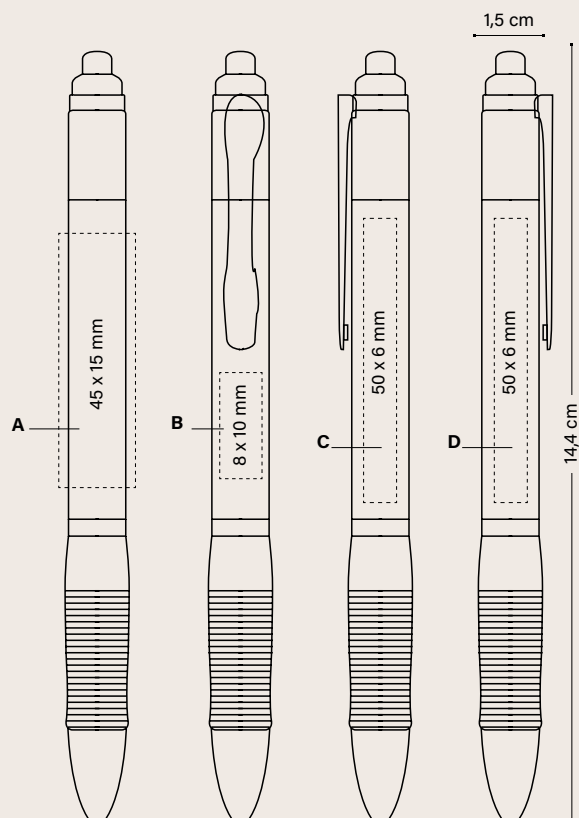

	Prix (€)			
CLICK PEN	500-999	1000-2499	2500-4999	5000
11748				
Neutre	0,22	0,21	0,21	0,20
SP	0,66	0,54	0,46	0,43
PD	0,81	0,64	0,55	0,50

Frais d'impression supplémentaires par couleur et position

SP	0,14	0,14	0,14	0,13
PD	0,37	0,27	0,20	0,19

Les prix incluent une impression sur une position avec la technique indiquée.

EMBALLAGE EXTERNE



MODE D'ÉCRITURE



TECHNIQUES D'IMPRESSION



STRIPED GRIP PEN

STRIPED GRIP PEN

11243

Couleur d'encre



10



03



24



8C



04

100%

Personnalisation

STRIPED GRIP PEN

11243

A SP: max. 2 col.

B PD: max. 1 col.

Commande minimale 500 u.

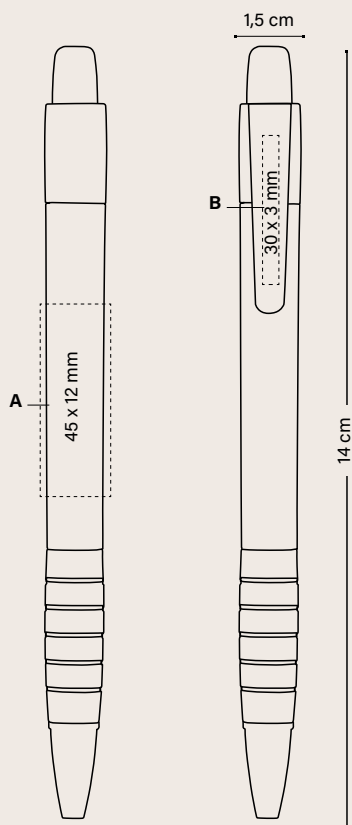

Prix (€)

STRIPED GRIP PEN	500-999	1000-2499	2500-4999	5000
11243				
Neutre	0,35	0,34	0,34	0,32
SP	0,78	0,65	0,58	0,54
PD	0,85	0,76	0,66	0,61

Frais d'impression supplémentaires par couleur et position

SP	0,14	0,14	0,14	0,13
PD	0,37	0,27	0,20	0,19

Les prix incluent une impression sur une position avec la technique indiquée.

EMBALLAGE EXTERNE



MODE D'ÉCRITURE



TECHNIQUES D'IMPRESSION



SLEEK STYLUS PEN

SLEEK STYLUS PEN

11666

Couleur d'encre



01

100%

SLEEK STYLUS MATT PEN

11747

Couleur d'encre



47



04

100%

SLEEK STYLUS EXECUTIVE PEN

11976



26

● Disponible en
encre bleue



2N

● Disponible en
encre noire

Personnalisation

SLEEK STYLUS PEN

11666

SLEEK STYLUS MATT PEN

11747

SLEEK STYLUS EXECUTIVE PEN

11976

A SP: max. 1 col.

B SP: max. 2 col.

C LE

Commande minimale 500 u. (SP)

Commande minimale 100 u. (LE)

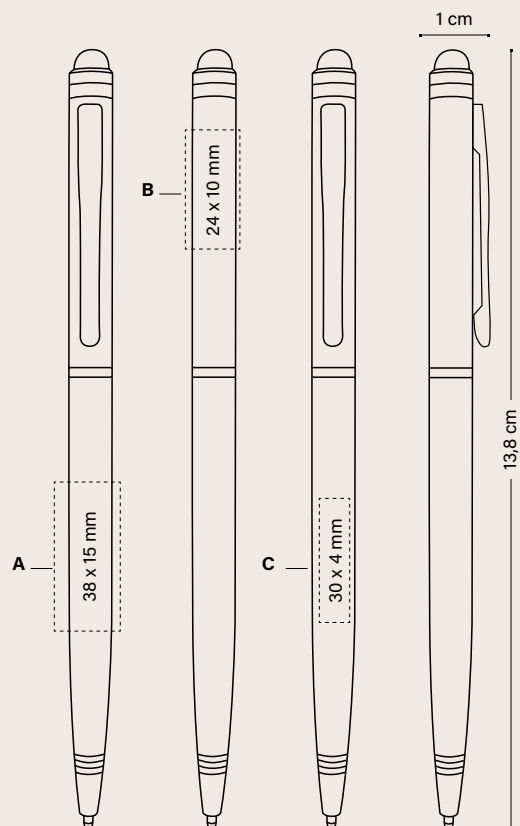

						Prix (€)
SLEEK STYLUS PEN	100-249	250-499	500-999	1000-2499	2500-4999	5000
11666						
Neutre	1,93	1,85	1,78	1,71	1,66	1,60
SP	-	2,55	2,34	2,15	2,09	1,94
LE	3,85	3,26	3,01	2,83	2,74	2,71

SLEEK STYLUS MATT PEN / EXECUTIVE PEN

11747 / 11976

Neutre	2,07	1,98	1,90	1,81	1,76	1,71
SP	-	2,68	2,46	2,26	2,19	2,05
LE	3,99	3,40	3,12	2,93	2,85	2,82

Frais d'impression supplémentaires par couleur et position

SP	-	0,39	0,34	0,23	0,23	①
LE	1,91	1,41	1,22	1,11	1,08	①

Les prix incluent une impression sur une position avec la technique indiquée.

① Prix sur demande.

EMBALLAGE EXTERNE



MODE D'ÉCRITURE



TECHNIQUES D'IMPRESSION



Index

03

CARNETS

ROCKETBOOK®

Rocketbook® Core Executive A5	194
Rocketbook® Fusion Executive A5	196
Rocketbook® Core Mini A6	198

ROCKETBOOK®

Rocketbook® combine l'avantage d'un stylo traditionnel avec un carnet et une application pour envoyer des notes écrites à la main de manière rapide et sécurisée au fichier cloud de votre choix. Il a été conçu pour être indispensable. Suivez les instructions indiquées pour effacer vos notes afin de pouvoir réutiliser immédiatement votre carnet. Vous avez le choix entre le modèle Core pour prendre des notes, réaliser des graphiques, des croquis... ou passez au modèle supérieur avec le Fusion pour planifier, lister ou organiser vos objectifs.

ROCKETBOOK® CORE EXECUTIVE A5

ROCKETBOOK® FUSION EXECUTIVE A5

ROCKETBOOK® CORE MINI A6



ROCKETBOOK® CORE EXECUTIVE A5

NOUVEAU!

NOUVELLE COMMANDE MINIMALE
AMÉLIORÉE 25 UNITÉS.!



ROCKETBOOK® CORE EXECUTIVE A5
3728



07
●
Couleur
bleu nuit



01
○
Couleur
blanc



02
●
Couleur
noir



Écrivez



Numérisez



Réutilisez



Partagez

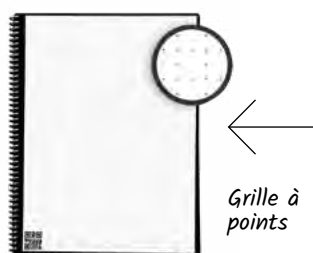

←
Votre marquage
visible grâce à
la fenêtre de la
boîte cadeau

La boîte inclut toujours :
- Carnet
- Stylo
- Chiffon
- Instructions

Personnalisation

ROCKETBOOK® CORE EXECUTIVE A5

3728

A SP: max. 1 col.

B BP: Numérique

C HS: max. 1 col.

36 pages

Commande minimale 25 u.

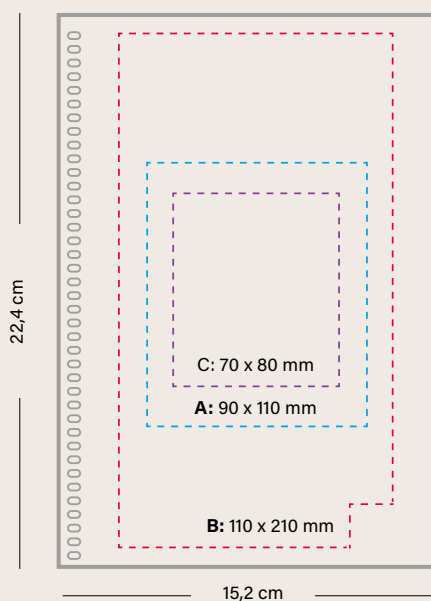

						Prix (€)
ROCKETBOOK® CORE EXECUTIVE A5	25-49	50-99	100-249	250-499	500-999	1000
3728						
SP	38,52	35,02	32,76	29,81	28,08	27,21
HS	39,18	35,62	33,17	30,09	28,32	27,65
BP	44,05	40,05	35,72	32,60	30,68	29,01

Les prix incluent une impression sur une position avec la technique indiquée.

EMBALLAGE SPÉCIAL TOUJOURS INCLUS



GIFT BOX CORE A5

EMBALLAGE EXTERNE



50 ± 5,8 KG



APP DE ROCKETBOOK® DISPONIBLE SUR



TECHNIQUES D'IMPRESSION



TÉLÉCHARGEZ LA APP



COMMENT CELA FONCTIONNE ?

Consultez la page 250 pour une explication détaillée des icônes

ROCKETBOOK® FUSION EXECUTIVE A5

NOUVEAU!

NOUVELLE COMMANDE MINIMALE
AMÉLIORÉE 25 UNITÉS.!



ROCKETBOOK® FUSION EXECUTIVE A5

3726



01
○
Couleur
blanc



02
●
Couleur
noir



Écrivez



Numérisez



Réutilisez



Partagez

7 styles de pages



Lignes



Points



Liste de tâches



Agenda hebdomadaire



Modèle d'objectif OKR



Calendrier mensuel



Idées

Votre marquage visible grâce à la fenêtre de la boîte cadeau



La boîte inclut toujours :

- Carnet
- Stylo
- Chiffon
- Instructions

Personnalisation

**ROCKETBOOK®
FUSION EXECUTIVE A5**

3726

A SP: max. 1 col.

B BP: Numérique

C HS: max. 1 col.

42 pages

Commande minimale 25 u.

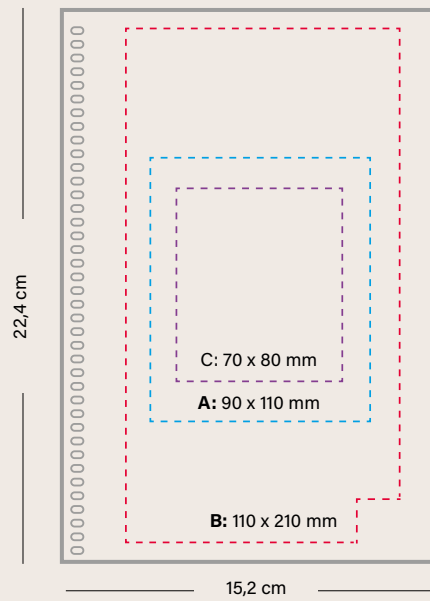

						Prix (€)
ROCKETBOOK® FUSION EXECUTIVE A5	25-49	50-99	100-249	250-499	500-999	1000

3726

SP	41,19	37,44	35,72	33,64	32,00	31,00
HS	41,85	38,05	36,12	33,95	32,21	31,20
BP	47,90	43,52	39,18	36,06	333,95	32,52

Les prix incluent une impression sur une position avec la technique indiquée.

EMBALLAGE SPÉCIAL TOUJOURS INCLUS



GIFT BOX
FUSION A5

EMBALLAGE EXTERNE



50 ± 5,8 KG



APP DE
ROCKETBOOK®
DISPONIBLE SUR



TECHNIQUES
D'IMPRESSION



TÉLÉCHARGEZ LA APP



COMMENT CELA
FONCTIONNE ?

Consultez la page 250 pour une explication détaillée des icônes

ROCKETBOOK® CORE MINI A6

NOUVEAU!

NOUVELLE COMMANDE MINIMALE
AMÉLIORÉE 25 UNITÉS.!



ROCKETBOOK® CORE MINI A6
3727



01
○
Couleur
blanc



02
●
Couleur
noir

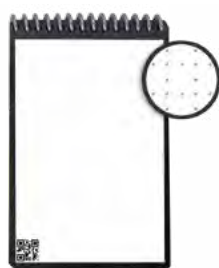
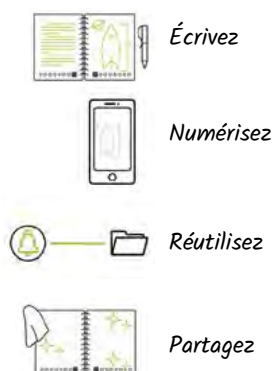

←
Grille à
points



←
Votre marquage visible
grâce à la fenêtre de
la boîte cadeau

La boîte inclut toujours :
- Carnet
- Stylo
- Chiffon
- Instructions

Personnalisation

**ROCKETBOOK®
CORE MINI A6**

3727

A SP: max. 1 col.
B BP: Numérique
C HS: max. 1 col.

48 pages

Commande minimale 25 u.

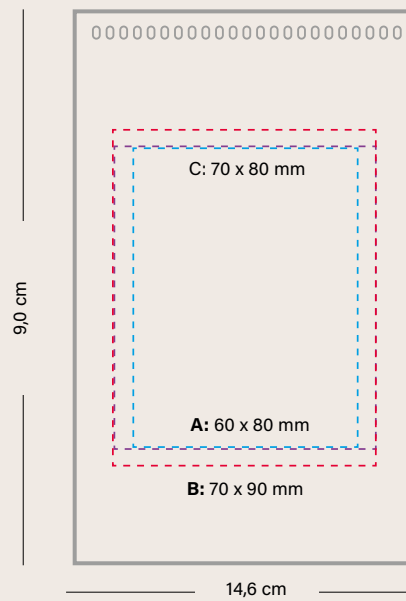

	Prix (€)					
ROCKETBOOK® CORE MINI A6	25-49	50-99	100-249	250-499	500-999	1000
3727						
SP	21,31	19,37	18,03	16,29	14,93	14,51
HS	21,78	19,80	18,43	16,56	15,61	15,03
BP	26,85	24,41	21,49	18,03	16,55	15,82

Les prix incluent une impression sur une position avec la technique indiquée.

EMBALLAGE SPÉCIAL TOUJOURS INCLUS



GIFT BOX
CORE A6

EMBALLAGE EXTERNE



50 ± 2,6 KG



APP DE
ROCKETBOOK®
DISPONIBLE SUR



**TECHNIQUES
D'IMPRESSION**



TÉLÉCHARGEZ LA APP



COMMENT CELA
FONCTIONNE ?

Consultez la page 250 pour une explication détaillée des icônes

Index

04

BRIQUETS BIC® / DJEEP® ET ÉTUIS BIC®

BIC® BRIQUETS

BIC® J25 Briquet	206
BIC® J23 Briquet	210
BIC® J26 Briquet	214
BIC® J38 Briquet	218

BIC® ÉTUIS

BIC® Styl'it Luxury Étui	222
BIC® Aluminium Flat Étui	224
BIC® Clip Étui	225
BIC® 3D Étui	226

AUTRES PRODUITS

BIC® Cendrier de poche	228
------------------------	-----

DJEEP® BRIQUETS

DJEEP® D1 Briquet	230
-------------------	-----

Briquets BIC®

Notre qualité. Votre sécurité.

Tous les briquets de poche BIC® respectent ou dépassent les exigences des normes et réglementations internationales (ISO 9994, EN 13869, ASTM F400, US CPSC).



BIC® est le numéro un mondial des briquets de marque.



100 % des briquets de poche sont fabriqués par BIC® en Europe. Tous les briquets de poche BIC® sont fabriqués dans les usines de BIC®.
C'est le point de départ de la garantie de sécurité des briquets BIC®.

50 ANS

BIC® a acquis 50 ans d'une incroyable expertise de fabrication afin de garantir la sécurité et la qualité de ses produits.

50 CONTRÔLES

Avant de quitter l'usine, chaque briquet BIC® subit plus de 50 contrôles automatiques de qualité et de sécurité.

CHOISISSEZ BIEN ! Les briquets de poche BIC®



**BIC® J25
Briquet Digital**
JUSQU'À 1450



**BIC® J23
Briquet Digital**
JUSQU'À 1800



**BIC® J26
Briquet Digital**
JUSQU'À 3000



**BIC® J38
Briquet Digital**
JUSQU'À 1800

BRIQUETS BIC®

Le célèbre briquet BIC®, une icône indémodable, avec un design toujours tendance ! 4 tailles différentes et une vaste gamme de combinaisons de couleurs.

BIC® J25 BRIQUET

BIC® J23 BRIQUET

BIC® J26 BRIQUET

BIC® J38 BRIQUET

BIC® STYL'IT LUXURY ÉTUI

BIC® ALUMINIUM FLAT ÉTUI

BIC® CLIP ÉTUI

BIC® 3D ÉTUI

BIC® CENDRIER DE POCHE



BIC® J25 BRIQUET

Parfait pour votre poche



l'icône BIC® Boy et le logo BIC® gravé !

BIC® J25 BRIQUET

2360

2364 All Black



01

57

57

8G

03

11

59

24

04



25

25

6W

90

02

02

02

02

100%

Personnalisation

BIC® J25 BRIQUET

2360/2364

A/C SP: max. 4 col.

Commande minimale 300 u.



BIC® J25 BRIQUET BRITEPIX™

2360 / 2364

A/C BP: Numérique

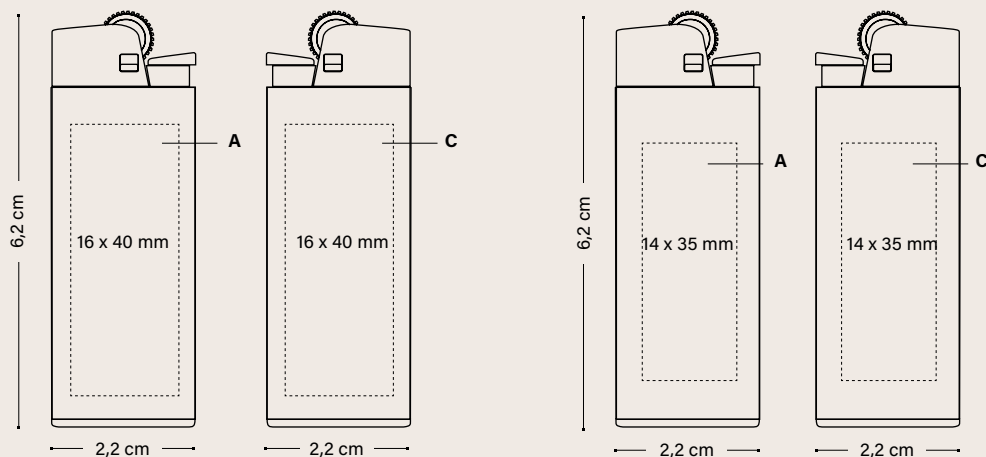

	Prix (€)				
BIC® J25 BRIQUET	300-599	600-1199	1200-2999	3000-5099	5100
2360					
SP	1,49	1,31	1,24	1,21	1,18
BP	1,76	1,57	1,49	1,45	1,39
2364					
SP	1,70	1,57	1,48	1,37	1,30
BP	1,99	1,82	1,71	1,60	1,52
Frais d'impression supplémentaires par couleur et position					
SP	0,15	0,14	0,14	0,14	0,11
BP	0,24	0,22	0,21	0,20	0,19

Les prix incluent 1 couleur de marquage en sérigraphie sur une position.
Les prix incluent le marquage BritePix™ sur le corps.

EMBALLAGE



EMBALLAGE STANDARD :
BARQUETTE DE 50 U.

100% recyclé !



EMBALLAGE EXTERNE



600 ± 76 KG



FSC ET CARTON
RECYCLABLE



TECHNIQUES D'IMPRESSION



FINITIONS NÚMÉRIQUES



BR BRILLIANT



MT MATT

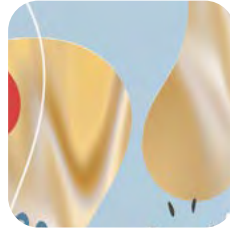

H HOLOGRAPHIC



P PUFFY



M METALLIC



UV UV



PG PUFFY GLITTER

BIC® J25 BRIQUET DIGITAL 2360



MT MATT

P PUFFY



PG PUFFY GLITTER



MT MATT

M METALLIC

Personnalisation

BIC® J25 BRIQUET DIGITAL

2360

A DG: Numérique

Commande minimale 600 u.

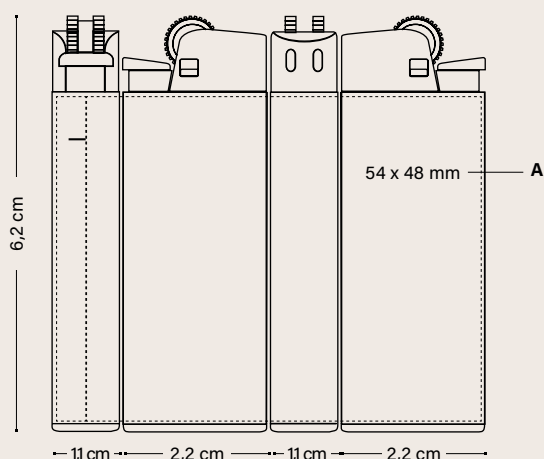

					Prix (€)
BIC® J25 BRIQUET DIGITAL	300-599	600-1199	1200-2999	3000-5099	5100
2360					
DG	-	1,96	1,83	1,73	1,62

Finitions numériques - coût supplémentaire						Commande minimale		
BR	MT	Brilliant or Matt	Gratuit			600 u.		
	H	Holographic	-	0,27	0,27	0,24	0,19	600 u.
	P	Puffy	-	-	-	0,24	0,19	3.000 u.
	M	Metallic	①					50.000 u.
	UV	UV	-	-	-	0,24	0,19	3.000 u.
	PG	Puffy Glitter	-	-	-	0,24	0,19	3.000 u.

Les prix incluent l'impression numérique sur le corps.

① Prix sur demande.

EMBALLAGE



EMBALLAGE STANDARD :
BARQUETTE DE 50 U.

100% recyclé !



EMBALLAGE EXTERNE



600 ± 7,6 KG



FSC ET CARTON
RECYCLABLE



100% ÉLECTRICITÉ
D'ÉNERGIE RENOUVELABLE

TECHNIQUES
D'IMPRESSION



Consultez la page 250 pour une explication détaillée des icônes

BIC® J23 BRIQUET



*l'iconique BIC® Boy et
le logo BIC® gravé!*

BIC® J23 BRIQUET 2340



57



12



03



10

*Fin et élégant,
il se glisse partout !*



05



04



25



02

Personnalisation

BIC® J23 BRIQUET

2340

A/C SP: max. 4 col.

Commande minimale 300 u.

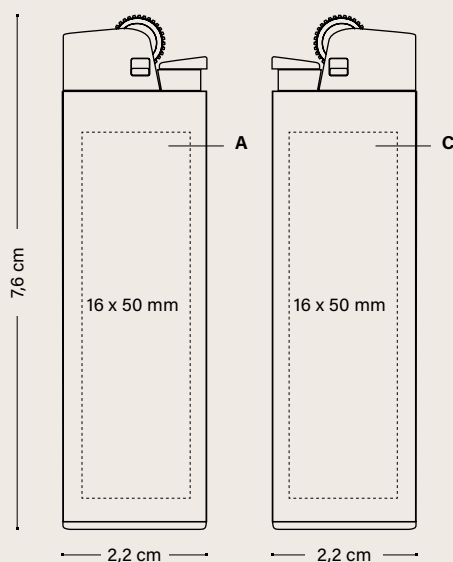

					Prix (€)
BIC® J23 BRIQUET	300-599	600-1199	1200-2999	3000-5099	5100
2340					
SP	1,62	1,49	1,39	1,31	1,27
Frais d'impression supplémentaires par couleur et position					
SP	0,15	0,14	0,14	0,14	0,11

Les prix incluent 1 couleur de marquage en sérigraphie sur une position.

EMBALLAGE



100% recyclé !

EMBALLAGE STANDARD :
BARQUETTE DE 50 U.

EMBALLAGE EXTERNE



600 ± 9,5 KG



FSC ET CARTON
RECYCLABLE



FABRIQUÉ ET
IMPRIMÉ DANS
LES USINES BIC



FABRIQUÉ
EN FRANCE



RESPECTANT
LES NORMES



JUSQU'À 1.800



Conform
ISO 9994



Conform
EN 13869 85%



IMPRIM'VERT*

TECHNIQUES
D'IMPRESSION



SÉRIGRAPHIE

FINITIONS NUMÉRIQUES



BR BRILLIANT



MT MATT

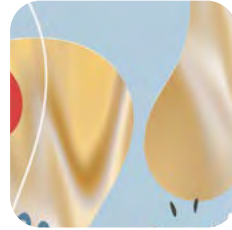

H HOLOGRAPHIC



P PUFFY



M METALLIC



UV UV



PG PUFFY GLITTER

BIC® J23 BRIQUET DIGITAL
2340



MT MATT



PG PUFFY GLITTER



BR BRILLIANT

H HOLOGRAPHIC GOLD

Personnalisation

BIC® J23 BRIQUET DIGITAL

2340

A DG: Numérique

Commande minimale 600 u.

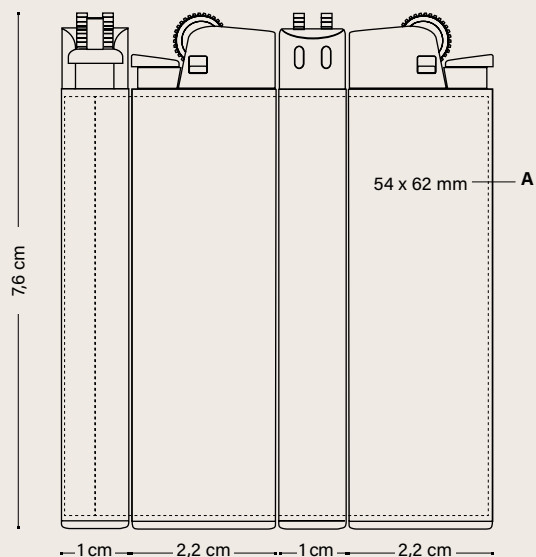

	Prix (€)				
BIC® J23 BRIQUET DIGITAL	300-599	600-1199	1200-2999	3000-5099	5100
2340					
DG	-	2,12	2,01	1,91	1,81

Finitions numériques - coût supplémentaire						Commande minimale		
<input type="checkbox"/> BR	<input type="checkbox"/> MT	Brilliant or Matt	Gratuit			600 u.		
<input type="checkbox"/> H		Holographic	-	0,27	0,27	0,24	0,19	600 u.
<input type="checkbox"/> P		Puffy	-	-	-	0,24	0,19	3.000 u.
<input type="checkbox"/> M		Metallic	①					50.000 u.
<input type="checkbox"/> UV		UV	-	-	-	0,24	0,19	3.000 u.
<input type="checkbox"/> PG		Puffy Glitter	-	-	-	0,24	0,19	3.000 u.

Les prix incluent l'impression numérique sur le corps.

① Prix sur demande.

EMBALLAGE



EMBALLAGE STANDARD :
BARQUETTE DE 50 U.

100% recyclé !



EMBALLAGE EXTERNE



600 ± 9,5 KG



FSC ET CARTON
RECYCLABLE



TECHNIQUES
D'IMPRESSION



BIC® J26 BRIQUET

La flamme
qui dure.



Piconique BIC® Boy et
le logo BIC® gravé !

BIC® J26 BRIQUET
2320



01



57



8G



10



6W

Longue durée:
jusqu'à 3.000
allumages !

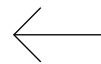

59



24



25



02



03

Personnalisation

BIC® J26 BRIQUET

2320

A/C SP: max. 4 col.

Commande minimale 300 u.

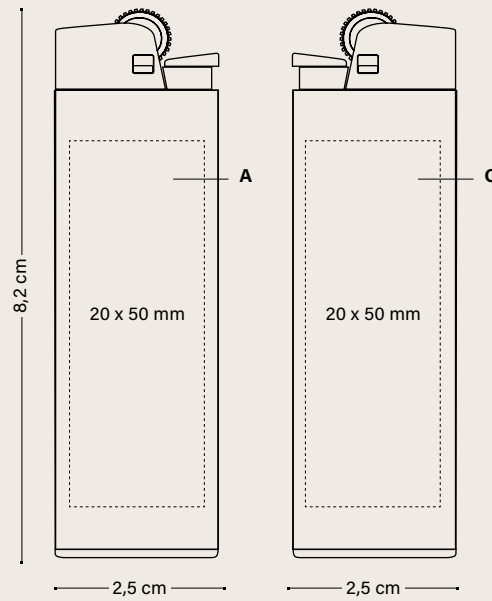

					Prix (€)
BIC® J26 BRIQUET	300-599	600-1199	1200-2999	3000-5099	5100
2320					
SP	1,92	1,70	1,60	1,53	1,46

Frais d'impression supplémentaires par couleur et position

SP	0,15	0,14	0,14	0,14	0,11
-----------	------	------	------	------	------

Les prix incluent 1 couleur de marquage en sérigraphie sur une position.

EMBALLAGE



EMBALLAGE STANDARD :
BARQUETTE DE 50 U.

100% recyclé !



EMBALLAGE EXTERNE



600 ± 15,1 KG



FSC ET CARTON
RECYCLABLE



FABRIQUÉ ET
IMPRIMÉ DANS
LES USINES BIC



FABRIQUÉ
EN ESPAGNE



RESPECTANT
LES NORMES



JUSQU'À 3.000



Conform
ISO 9994



Conform
EN 13869 85%



IMPRIM'VERT®



100% ÉLECTRICITÉ
D'ÉNERGIE RENOUVELABLE

**TECHNIQUES
D'IMPRESSION**



SÉRIGRAPHIE

FINITIONS NUMÉRIQUES



BR BRILLIANT



MT MATT

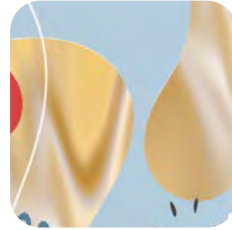

H HOLOGRAPHIC



P PUFFY



M METALLIC



UV UV



PG PUFFY GLITTER

BIC® J26 BRIQUET DIGITAL
2320



MT MATT

H HOLOGRAPHIC SILVER



BR BRILLIANT



impression 360°

100%

MT MATT

Personnalisation

BIC® J26 BRIQUET DIGITAL

2320

A DG: Numérique

Commande minimale 600 u.

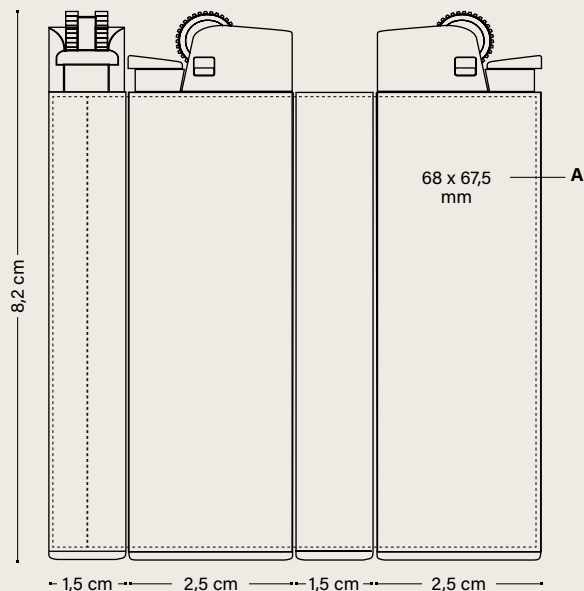

					Prix (€)
BIC® J26 BRIQUET DIGITAL	300-599	600-1199	1200-2999	3000-5099	5100
2320					
DG	-	2,48	2,35	2,23	2,06

Finitions numériques - coût supplémentaire						Commande minimale		
BR	MT	Brilliant or Matt	Gratuit			600 u.		
	H	Holographic	-	0,27	0,27	0,24	0,19	600 u.
	P	Puffy	-	-	-	0,24	0,19	3.000 u.
	M	Metallic	①					50.000 u.
	UV	UV	-	-	-	0,24	0,19	3.000 u.
	PG	Puffy Glitter	-	-	-	0,24	0,19	3.000 u.

Les prix incluent l'impression numérique sur le corps.

① Prix sur demande.

EMBALLAGE



EMBALLAGE STANDARD :
BARQUETTE DE 50 U.

100% recyclé !



EMBALLAGE EXTERNE



600 ± 15,1 KG



FSC ET CARTON
RECYCLABLE

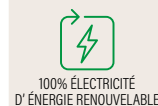

TECHNIQUES D'IMPRESSION



BIC® J38 BRIQUET



*l'icône BIC® Boy et
le logo BIC® gravé!*

BIC® J38 BRIQUET 2452



57



25



02



03

100%

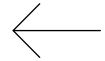

*Allumage
confortable !*

Personnalisation

BIC® J38 BRIQUET

2452

A/C SP: max. 4 col.

Commande minimale 300 u.

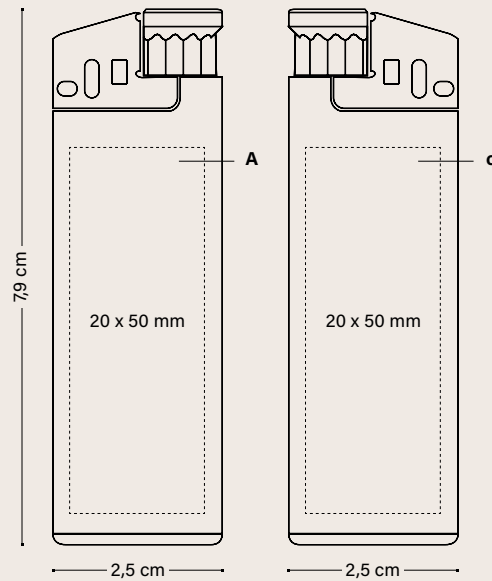

	300-599	600-1199	1200-2999	3000-5099	Prix (€)
BIC® J38 BRIQUET					5100
2452					
SP	2,07	1,98	1,88	1,80	1,71

Frais d'impression supplémentaires par couleur et position

SP	0,15	0,14	0,14	0,14	0,11
----	------	------	------	------	------

Les prix incluent 1 couleur de marquage en sérigraphie sur une position.

EMBALLAGE



100% recyclé !

EMBALLAGE STANDARD :
BARQUETTE DE 50 U.

EMBALLAGE EXTERNE



600 ± 13,2 KG



FSC ET CARTON
RECYCLABLE



FABRIQUÉ ET
IMPRIMÉ DANS
LES USINES BIC



FABRIQUÉ
EN ESPAGNE



RESPECTANT
LES NORMES



JUSQU'À 1.800



Conform
ISO 9994



Conform
EN 13869 85%



IMPRIM'VERT®



100% ÉLECTRICITÉ
D'ÉNERGIE RENOUVELABLE

**TECHNIQUES
D'IMPRESSION**



SÉRIGRAPHIE

FINITIONS NUMÉRIQUES



BR BRILLIANT



MT MATT

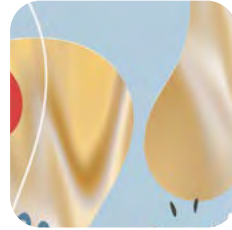

H HOLOGRAPHIC



P PUFFY



M METALLIC



UV UV



PG PUFFY GLITTER

BIC® J38 BRIQUET DIGITAL
2452



57

BR BRILLIANT



57

MT MATT



57

MT MATT

H HOLOGRAPHIC GOLD

impression
360°

100%

Personnalisation

BIC® J38 BRIQUET DIGITAL

2452

A DG: Numérique

Commande minimale 600 u.

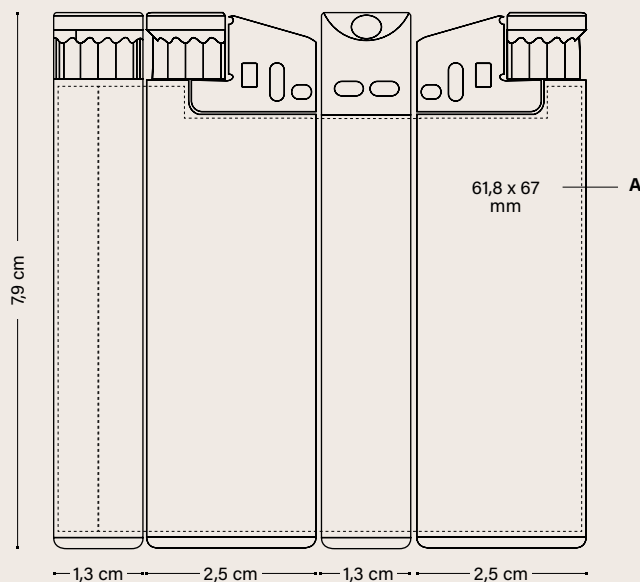

					Prix (€)
BIC® J38 BRIQUET DIGITAL	300-599	600-1199	1200-2999	3000-5099	5100
2452					
DG	-	2,27	2,16	2,06	1,96

Finitions numériques - coût supplémentaire

						Commande minimale
BR MT Brilliant or Matt	Gratuit					600 u.
H Holographic	-	0,27	0,27	0,24	0,19	600 u.
P Puffy	-	-	-	0,24	0,19	3.000 u.
M Metallic	①					50.000 u.
UV UV	-	-	-	0,24	0,19	3.000 u.
PG Puffy Glitter	-	-	-	0,24	0,19	3.000 u.

Les prix incluent l'impression numérique sur le corps.

① Prix sur demande.

EMBALLAGE



EMBALLAGE STANDARD :
BARQUETTE DE 50 U.

100% recyclé !

EMBALLAGE EXTERNE



600 ± 13,2 KG



FSC ET CARTON
RECYCLABLE

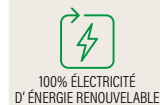

TECHNIQUES
D'IMPRESSION



Consultez la page 250 pour une explication détaillée des icônes

BIC® STYL'IT LUXURY ÉTUI 2386 Neon



Tous les étuis sont livrés avec un briquet blanc BIC® J25 !



Personnalisation

BIC® STYL'IT LUXURY ÉTUI 2386

Commande minimale 100 u.
A/C LE

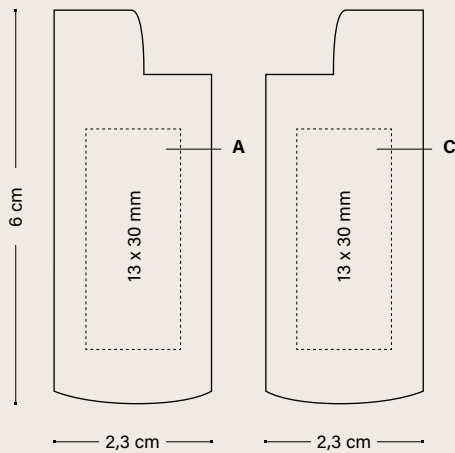

Commande minimale 300 u.
A/C PD

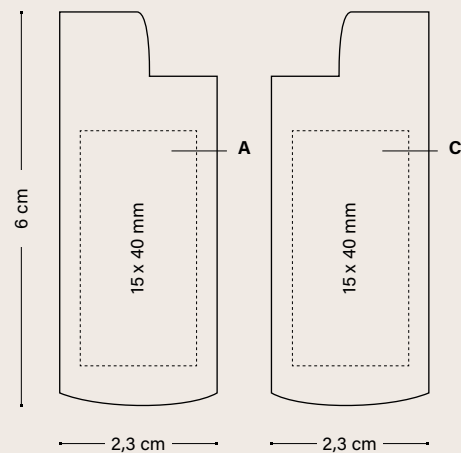

	Prix (€)			
BIC® STYL'IT LUXURY ÉTUI NEON	100-299	300-599	600-1199	1200-2999
2386				
PD	3,02	2,66	2,52	2,39
LE	4,31	4,11	3,85	3,72

Frais d'impression supplémentaires par couleur et position

PD	0,29	0,25	0,18	0,18
LE	1,21	1,09	0,96	0,96

Les prix incluent une impression sur un emplacement avec la technique spécifiée.

EMBALLAGE



EMBALLAGE STANDARD:
BOÎTE DE 10 U.

EMBALLAGE EXTERNE



300 ± 6,1 KG



FSC ET CARTON
RECYCLABLE



TECHNIQUES D'IMPRESSION



BIC® STYL'IT LUXURY ÉTUI
2153 Soft



Tous les étuis sont livrés avec un briquet blanc BIC® J25 !



47

Personnalisation

BIC® STYL'IT LUXURY ÉTUI

2153

A/C LE

Commande minimale 100 u.

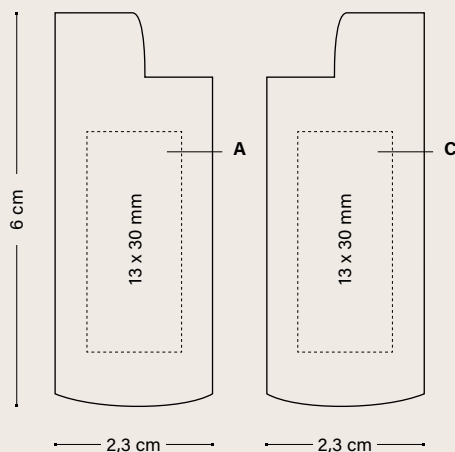

	Prix (€)			
BIC® STYL'IT LUXURY ÉTUI SOFT	100-299	300-599	600-1199	1200-2999
2153				
LE	4,52	4,37	4,18	4,02

Frais d'impression supplémentaires par couleur et position

LE	1,21	1,09	0,96	0,96
----	------	------	------	------

Le prix comprend 1 gravure laser sur 1 position.

EMBALLAGE



EMBALLAGE STANDARD:
BOÎTE DE 10 U.

EMBALLAGE EXTERNE



300 ± 6,1 KG



FSC ET CARTON
RECYCLABLE



IMPRIMÉ DANS
LES USINES BIC



RESPECTANT
LES NORMES



TECHNIQUES D'IMPRESSION



LASER

BIC® ALUMINIUM FLAT ÉTUI

BIC® ALUMINIUM FLAT ÉTUI 2156

3 faces
personnalisables !



Tous les étuis sont
livrés avec un briquet
blanc BIC® J25 !



47

Personnalisation

BIC® ALUMINIUM FLAT ÉTUI 2156

Commande minimale 100 u.
A/C PD: max. 1 col.

Commande minimale 100 u.
A/B/C BP: Numérique

Commande minimale 100 u.
A/B/C LE

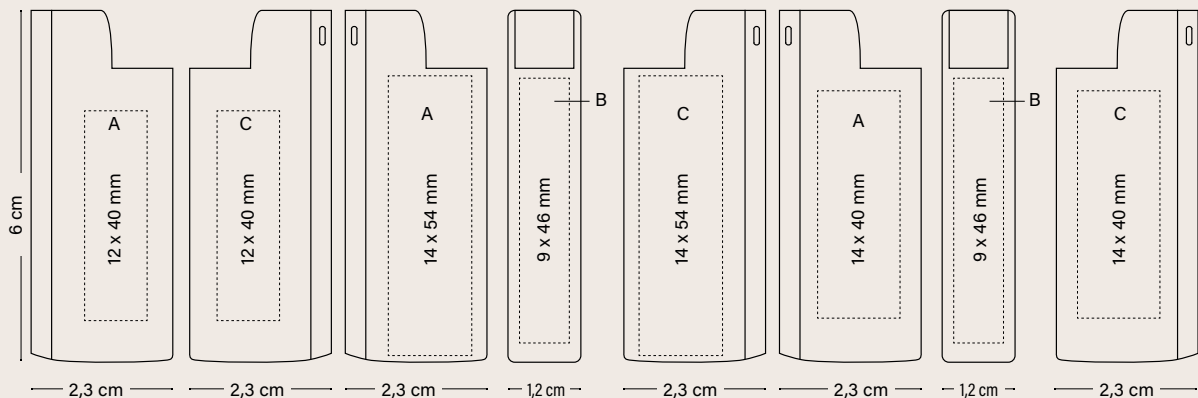

BIC® ALUMINIUM FLAT ÉTUI 2156	Prix (€)			
	100-299	300-599	600-1199	1200-2999
PD	1,93	1,85	1,76	1,67
BP	2,14	2,06	1,95	1,86
LE	3,10	2,93	2,71	2,63

Frais d'impression supplémentaires par couleur et position

PD	0,29	0,25	0,18	0,18
BP	0,25	0,22	0,20	0,19
LE	1,21	1,09	0,96	0,96

Les prix incluent une impression sur un emplacement avec la technique spécifiée.

EMBALLAGE



EMBALLAGE STANDARD:
BOÎTE DE 50 U.

EMBALLAGE EXTERNE



300 ± 6,9 KG



FSC ET CARTON
RECYCLABLE



IMPRIMÉ DANS
LES USINES BIC



RESPECTANT
LES NORMES



TECHNIQUES D'IMPRESSION



TAMPOGRAPHIE



LASER



BRITEPIX™
BRITEPIX™ PERSONNALISATION

BIC® CLIP ÉTUI 2398

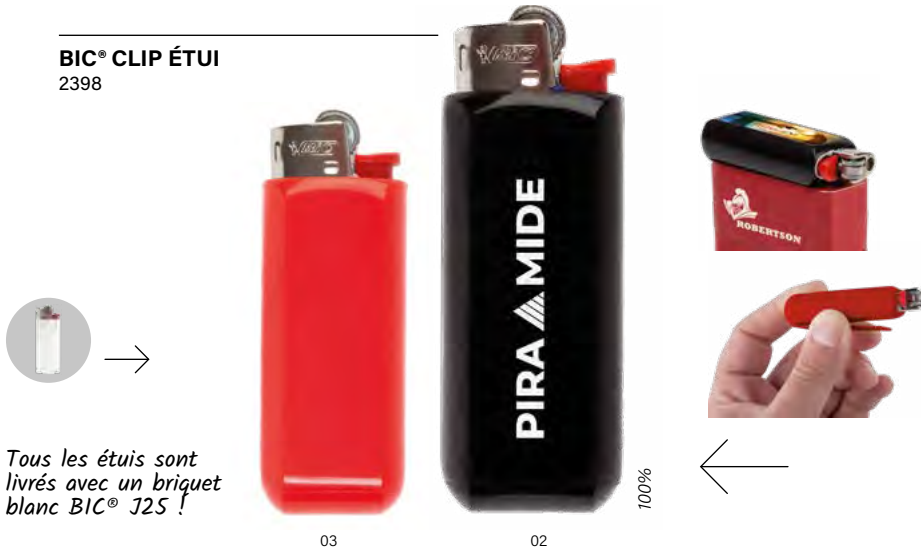

Tous les étuis sont livrés avec un briquet blanc BIC® J2S !

Personnalisation

BIC® CLIP ÉTUI 2398

Commande minimale 100 u.
A/C PD: max. 1 col.

Commande minimale 100 u.
A/C BP: Numérique
BP Texture: Numérique

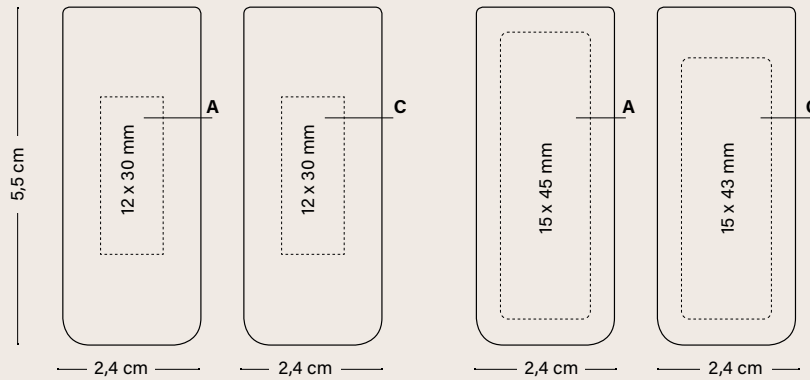

BIC® CLIP ÉTUI 2398	Prix (€)			
	100-299	300-599	600-1199	1200-2999
PD	1,55	1,44	1,32	1,29
BP	1,76	1,65	1,52	1,47

Frais d'impression supplémentaires par couleur et position

PD	0,29	0,25	0,18	0,18
BP	0,25	0,22	0,20	0,19
BP Texture	0,19	0,17	0,15	0,14

Les prix incluent une impression sur un emplacement avec la technique spécifiée.

EMBALLAGE



EMBALLAGE STANDARD :
BARQUETTE DE 50 U.

EMBALLAGE EXTERNE



300 ± 7,5 KG



FSC ET CARTON
RECYCLABLE



IMPRIMÉ DANS
LES USINES BIC



RESPECTANT
LES NORMES



TECHNIQUES D'IMPRESSION



TAMPOGRAPHIE



BRITEPIX™
BRITEPIX™ PERSONALISATION

BIC® 3D ÉTUI 2395



↑
Tous les étuis sont livrés
avec un briquet blanc
BIC® J25 !



↑
Convertissez
votre logo en
3D !

Personnalisation

BIC® 3D ÉTUI

2395

A/C 3D: max. 6 col.

Commande minimale 1.200 u.

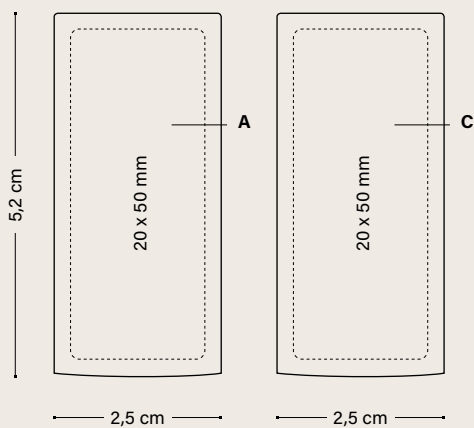

			Prix (€)
BIC® 3D ÉTUI	1200-2999	3000-5099	5100
2395			
3D	4,79	4,53	4,31

Frais d'impression supplémentaires par couleur et position

Gaufrage 3D sur la face C (1 couleur)	0,17	0,15	0,15
Couleurs supplémentaires gaufrées	0,10	0,09	0,09

Le prix inclut le gaufrage 3D en 1 couleur sur 1 emplacement.

EMBALLAGE



EMBALLAGE STANDARD:
BOÎTE DE 50 U.

EMBALLAGE EXTERNE



300 ± 7,5 KG



FSC ET CARTON
RECYCLABLE



RESPECTANT
LES NORMES



TECHNIQUES
D'IMPRESSION



3D
EMBOSSING

BIC® CENDRIER DE POCHE

BIC® CENDRIER DE POCHE
3850

6 formes à rabat disponibles

Réutilisable et hermétique



100%

Personnalisation

BIC® CENDRIER DE POCHE
3850

A SP: max. 5 col. (2 couleurs max. pour les commandes inférieures à 20.000u.)

Commande minimale 5.000 u.

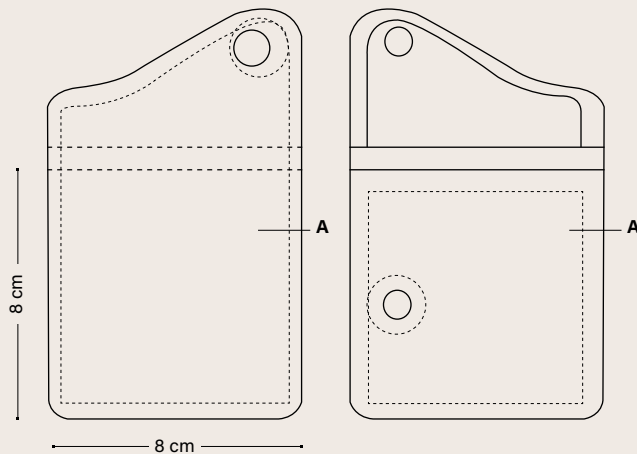

	Prix (€)			
BIC® CENDRIER DE POCHE	5000-9000	10000-24999	25000-49999	50000
3850				
SP	1,02	0,89	0,74	0,67

Frais d'impression supplémentaires par couleur et position

SP	0,04	0,03	0,03	0,03
----	------	------	------	------

Le prix inclut l'impression en 1 couleur et le texte légal.

EMBALLAGE



BOÎTE DE 10 UNITÉS.
CHAQUE CENDRIER DE POCHE BIC® EST MIS SOUS EMBALLAGE INDIVIDUEL (CELLOPHANE).

EMBALLAGE EXTERNE



500 ± 5,5 KG

SPÉCIFICATIONS



RESPECTANT
LES NORMES

TECHNIQUES D'IMPRESSION



SÉRIGRAPHIE

BIC® CENDRIER DE POCHE
3851 Kraft

Produit respectueux
de l'environnement



100%

6F

Personnalisation

BIC® CENDRIER DE POCHE KRAFT

3851 Kraft

A SP: max. 2 col.

Commande minimale 10.000 u.

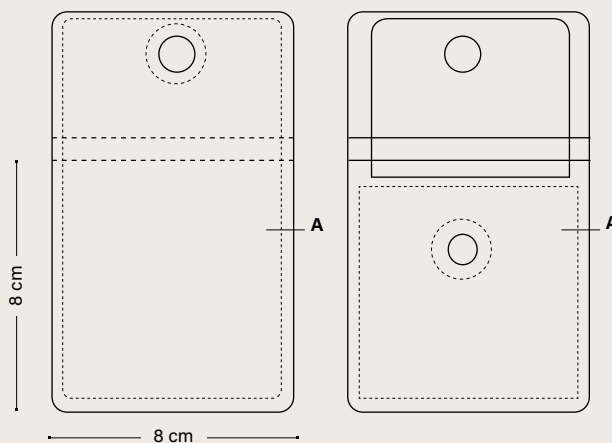

			Prix (€)
BIC® CENDRIER DE POCHE KRAFT	10000-24999	25000-49999	50000
3851			
SP	1,09	0,90	0,84

Frais d'impression supplémentaires par couleur et position

SP	0,03	0,03	0,03
-----------	------	------	------

Le prix inclut l'impression en 1 couleur et le texte légal.

EMBALLAGE



BOÎTE DE 10 UNITÉS.
CHAQUE CENDRIER DE
POCHE BIC® EST MIS SOUS
EMBALLAGE INDIVIDUEL
(CELLOPHANE).

EMBALLAGE EXTERNE



500 ± 5,5 KG

SPÉCIFICATIONS



RESPECTANT
LES NORMES

TECHNIQUES D'IMPRESSION



SÉRIGRAPHIE

BRIQUETS DJEEP®

Durable et conçu avec style. Le briquet DJEEP® est créé pour fonctionner parfaitement. Chaque briquet est entièrement testé pour s'assurer qu'il répond à nos critères de qualité les plus stricts.

DJEEP® D1 BRIQUET



NOUVEAU!



**Ignite your
mark.**

Une bonne flamme doit être fiable et utile pour de nombreuses occasions. De plus, cette flamme met en lumière qui vous êtes. Cette flamme remplit la vie de couleurs et nous montre la voie vers des lendemains plus radieux. C'est une flamme premium, originale, créative et engagée.

À PROPOS DE DJEEP®

We are **premium**

Nous avons le goût de la qualité, de l'authentique, de ce qui est iconique, et nous accordons de l'importance aux objets de qualité qui durent longtemps. C'est pourquoi le briquet DjeeP® produit jusqu'à 3 500 flammes.

We are **singular**

Nous avons une philosophie et une vision de l'énergie de la vie qui nous sont propres. Nous sommes fermement convaincus qu'il est essentiel de se démarquer. C'est pourquoi nous vous proposons une forme de réservoir unique.



We are **engaged**

Nous soutenons ceux et celles qui agissent pour le bien commun et dont l'énergie est chargée de positivité et vise l'unicité. C'est pourquoi nous nous engageons à être accessibles et inclusifs.

We are **creative**

Déclencher l'énergie pour créer du mouvement, c'est être un aventurier, c'est chercher sans cesse de nouveaux horizons, c'est porter un regard nouveau sur ce qui nous entoure. C'est pourquoi nous proposons une vaste collection de décors distinctifs avec différentes finitions d'impression.

DJEEP® D1 BRIQUET

Durable et conçu avec style. Le briquet DJEEP® est créé pour fonctionner parfaitement. Chaque briquet est entièrement testé pour s'assurer qu'il répond à nos critères de qualité les plus stricts.



FLAMME STABLE
grâce au gaz isobutane pur



**UN BRIQUET CONÇU
POUR DURER**
grâce à sa technologie à trois
réservoirs



**RÉSERVOIR TRÈS
RÉSISTANT**
en résine à forte résistance
mécanique



PLUS GRAND POUSSOIR
pour un meilleur confort d'utilisation



EFFETS HAUT DE GAMME
QUALITÉ DE FABRICATION
conforme aux normes de sécurité
internationales Fabriqué en France



FORME RECTANGULAIRE UNIQUE
pour une bonne tenue en main et une grande
surface d'expression

SÉCURITÉ ENFANTS
conforme à la norme EN 13869



NOUVEAU!

Décoration numérique 360°

DJEEP® propose une grande variété d'effets d'impression numérique. Pour doter chaque briquet d'une personnalité, vous avez le choix entre touch & feel, glossy & matt mix, etched, Holographik©...

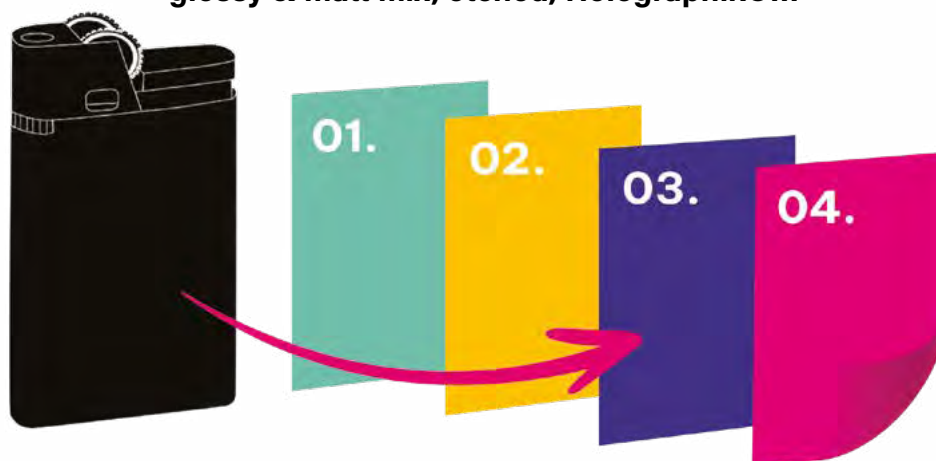

01. Base. Choisissez entre :

WM BLANC MOYEN M ARGENT MÉTALLIQUE H HOLOGRAPHIQUE

02. Impression : Nous choisissons la meilleure option pour vous (numérique, offset, flexographie, sérigraphie) en fonction des quantités et des options de design.

03. Finition. Choisissez entre :

G GLOSSY MT MAT ST DJEEP SOFT TOUCH®

04. Options de décoration. Choisissez jusqu'à 2 options de décoration différentes entre : GRANITE, FABRIC, DJEEP® SOFT TOUCH®, RESIN CHIP, TOUCH&FEEL, GLOSSY & MATT MIX, BLACK LIGHT, HAMMERED METAL, GLITTERING, FRAGRANT INK, GLOW IN THE DARK, ETCHED, QR CODE, HOLOGRAPHIK®, PEARLESCENT.

POSSIBILITÉS DE DÉCORATION



ST

DJEEP® SOFT TOUCH®

Offrez une sensation de douceur unique !

Des tons profonds et une surface douce pour vivre une expérience exclusive.



GT

GLITTERING

Ajoutez un effet scintillant à votre design !

Rendez vos couleurs vibrantes !



HM

HAMMERED METAL

Un fond métallisé avec un motif effet en relief.

Un look et une sensation vraiment premium pour se démarquer !



TF

TOUCH & FEEL

Donnez un effet gaufré à votre design !



ET

ETCHED

Donnez un effet gravé au briquet !
Créez des motifs et convertissez votre idée en un design élégant.



GM

GLOSSY & MATT MIX

Choisissez cette finition pour créer des distinctions entre le mat ou DJEEP® Soft Touch© et le vernis UV qui donne de la vivacité aux couleurs.



FI

FRAGRANT INK

Collez l'étiquette et profitez du parfum !
Parfums disponibles : Menthe, Fruits rouges, Mojito, Citron vert et Ananas.



OR

QR CODE

Redirigez votre client vers un site Web, un numéro de téléphone ou un message.
Créez de l'interactivité entre le briquet et votre message !



BL

BLACK LIGHT

Sous la lumière noire les couleurs fluorées apparaissent.
Vous pouvez avoir des couleurs bleu clair, rouge, vert et jaune.



FA

FABRIC

Donnez l'aspect et le toucher d'une texture de tissu avec du relief et une finition mate !



RC

RESIN CHIP

Ajoutez du volume à votre design !
Donnez au briquet une troisième dimension !



GR

GRANITE

Ajoutez une sensation granuleuse au briquet !



GD

GLOW IN THE DARK

Exposez le briquet DJEEP® sous une ampoule ou directement au soleil et observez la poudre photoluminescente sur les endroits sombres ! Faites briller votre design dans le noir !



H

HOLOGRAPHIK®

Une surface argentée réfléchissante pour montrer la haute qualité et l'innovation !



PE

PEARLESCENT

Brillant nacré et subtil qui transmet de l'élégance et de la délicatesse !

DJEEP® BRIQUET

DJEEP® D1 BRIQUET 08D1

Commande minimale 10.000 u.



**MIX &
MATCH**

Capot

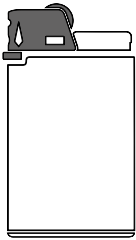

47

02

26

6E

Poussoir

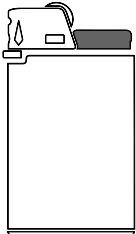

01

02

03

04

Réservoir

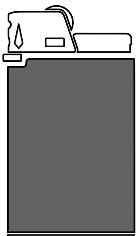

01

02

Personnalisation

DJEEP® D1 BRIQUET

08D1

A DG: Numérique

Commande minimale 10.000 u.

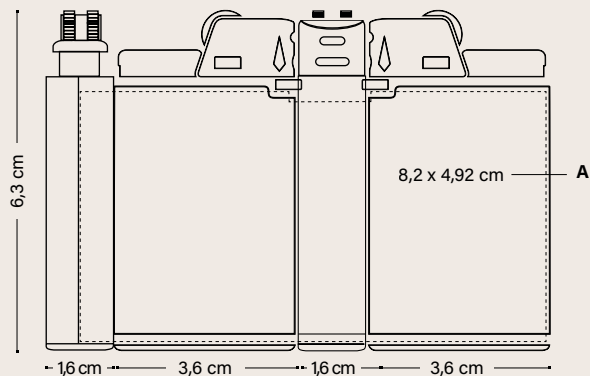

DJEEP® D1 BRIQUET
08D1

Prix (€)

	10000-24999	25000-49999	50000
DG	2,73	2,59	2,45
Options de décoration	0,26	0,25	0,24
Black, brass, gold hood	0,08	0,08	0,08
Soft touch label finish	0,12	0,12	0,12

Corps noir/blanc, capuchon argenté, base de l'étiquette blanche/métallique, finition de l'étiquette brillante/mate

PACKAGING



EMBALLAGE STANDARD:
BOÎTE DE 10 U.

EXTERNAL PACKAGING



600 ± 20 KG



FSC ET CARTON
RECYCLABLE



FABRIQUÉ ET
IMPRIMÉ DANS
LES USINES DJEEP



FABRIQUÉ
EN FRANCE



RESPECTANT
LES NORMES



JUSQU'À 3500



100% ÉLECTRICITÉ
D'ÉNERGIE RENOUVELABLE

TECHNIQUES
D'IMPRESSION



DIGITAL

Index

05

EMBALLAGES

BIC®

Emballages BIC® Ecolutions®
Emballages BIC®

240
242

BIC® EMBALLAGES ECOLUTIONS®



BIC® COLLECTION BOX

Emballage en carton FSC. Personnalisable sur chaque face offrant de belles surfaces de communication. Idéal pour proposer nos produits iconiques BIC® à travers une collection. Plus qu'un stylo, un excellent moyen d'optimiser vos ventes.

	100-249	250-499	500-999	1000-2499	2500-4999	Prix (€) 5000
991212 1 unité	10,16	4,39	2,82	1,86	1,39	1,22
991213 2 unités	11,94	5,42	3,93	2,64	1,90	1,84
991214 3 unités	12,49	6,24	4,20	3,20	2,65	2,51

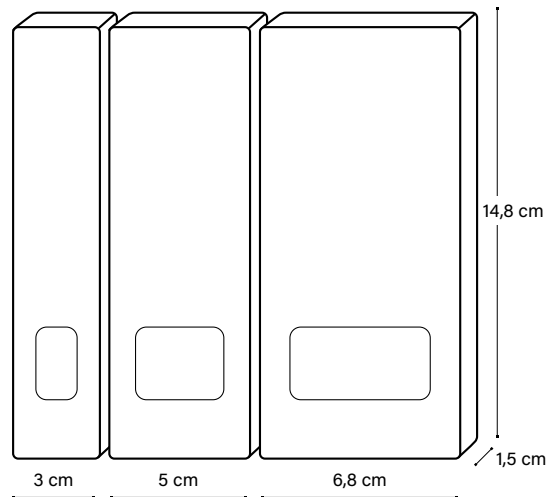

Emballage spécial pour :



BIC® 4 COULEURS®
BIC® WIDE BODY™
BIC® SUPER CLIP
BIC® BRITE LINER® GRIP
BIC® GRIP ROLLER



FSC ET CARTON
RECYCLABLE

BIC® ECO SLEEVE

985240

Pochette spéciale recyclée pour tous les instruments d'écriture BIC® à l'exception des crayons à papier.



CARTON
RECYCLÉ

Prix (€)
0,25



Emballage spécial pour
stylos avec clip imprimé :



BIC® MEDIA CLIC
BIC® CLIC STIC
BIC® SUPER CLIP
BIC® WIDE BODY™
BIC® INTENSITY® GEL CLIC
BIC® XS FINE STYLE

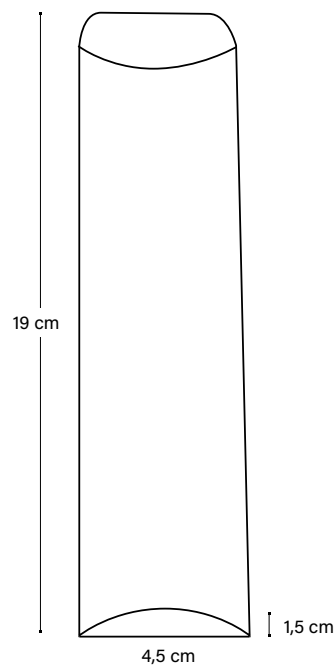

BIC® WINDOW BOX

985241

Emballage design haut de gamme pour tous les instruments d'écriture BIC® à l'exception des crayons à papier.



FSC ET CARTON
RECYCLABLE

Prix (€)
1,48

2,2 cm

2,2 cm

18,7 cm

Emballage spécial pour :



BIC® METAL PENS

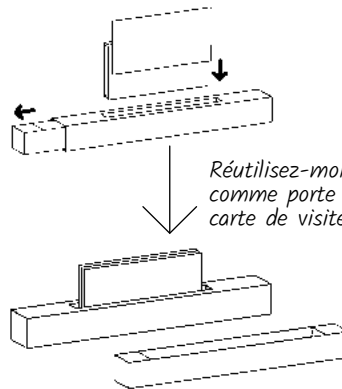

Réutilisez-moi
comme porte
carte de visite

BIC® PLASTIC POUCH

985242

Design spécial pour cet emballage qui s'adapte à tous les instruments d'écriture et pour 3 crayons à papier.

Prix (€)
0,46



FSC ET CARTON
RECYCLABLE



PLASTIQUE
RECYCLABLE



Utilisez-moi comme
marque-page



19,6 cm

4,6 cm

BIC® MARKING SET

985243

Emballage conçu pour tous les types de marqueurs.

Prix (€)
0,73



FSC ET CARTON
RECYCLABLE



PLASTIQUE
RECYCLABLE



16 cm

6,3 cm

Emballage spécial pour stylos
avec clip imprimé :



3 BIC® BRITE LINER® GRIP
3 BIC® MARK-IT



3 BIC® VELLEDA® GRIP
3 BIC® VELLEDA® FINE



Utilisez-moi comme
marque-page



FABRIQUÉ
EN ESPAGNE



RESPECTANT
LES NORMES



ecolutions®

BIC® CELLO WRAP

971634 / 971635 / 971636 / 971637

Emballage enveloppe en matière plastique résistante et transparente.



Cello wrap 1 unité



Cello wrap 2 unités

BIC® CELLO WRAP

Prix (€)

1 unité - 971634	0,19
2 unités - 971635	0,36
3 unités - 971636	0,52
4 unités - 971637	0,70

Non disponible pour les crayons à papier ou les stylos métal.

BIC® BLACK VELVET POUCH 1 ARTICLE

974216

Emballage exclusif en velours pour 1 instrument d'écriture.

Spécialement recommandé pour les stylos métal.

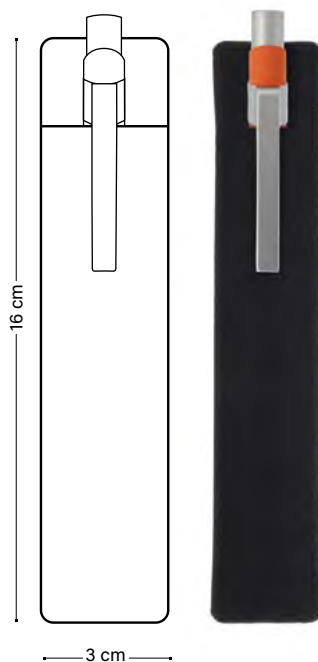

BIC® BLACK VELVET POUCH 1 ARTICLE

Prix (€)

1 unité	0,53
----------------	------

Disponible pour tous les instruments d'écriture, sauf crayons à papier et porte-mines.

**BIC® CARTON BLACK&SILVER
COLOUR GIFT BOX**

974218

Emballage pour tous les instruments d'écriture, sauf les crayons à papier.

Prix (€)
0,36

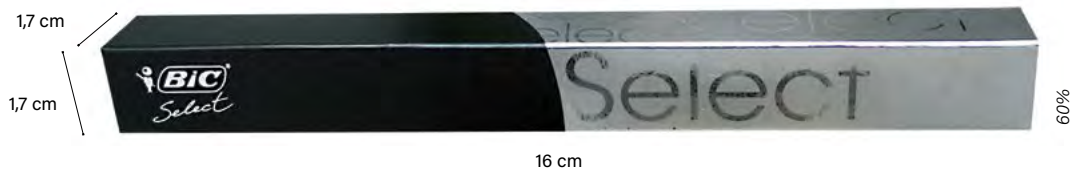

BIC® FROSTED POUCH (POUR 1 OU 2 ARTICLES)

971640

Emballage transparent pour 2 instruments d'écriture.

A SP: max. 1 col.

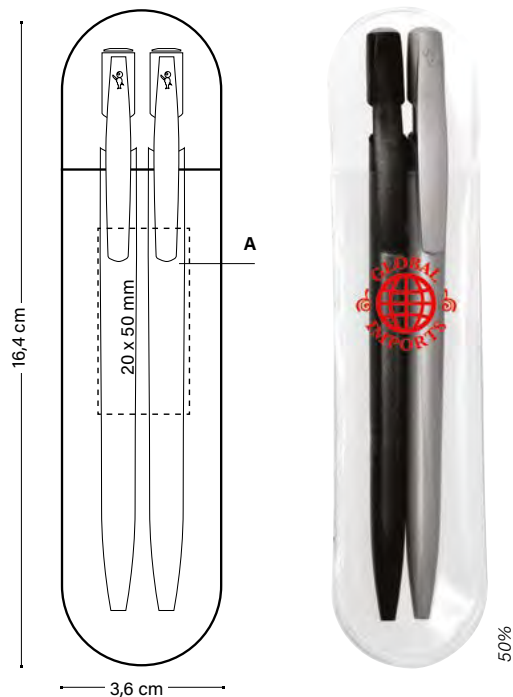

BIC® FROSTED POUCH Prix (€) 0,90

Frais d'impression supplémentaires
par couleur et position

SP 0,48

Disponible pour 1 ou 2 (slim) BIC® instrument d'écriture
sauf crayons graphite.

SP SÉRIGRAPHIE

**BIC® SEE-THROUGH GIFT BOX
(POUR 1 OU 2 ARTICLES)**

974599

Boîte pour tous les instruments d'écriture,
sauf les crayons à papier.

Prix (€)
2,03

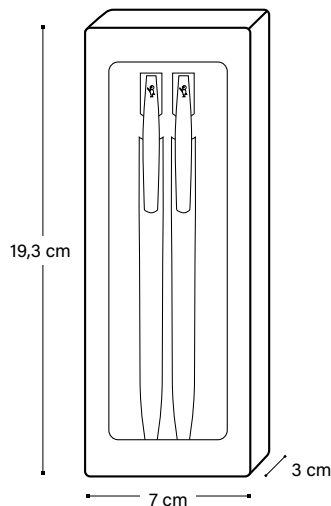

BIC® EMBALLAGES

COUNT BOX

Petit (pour 25 BIC® Clic Stic) - 6 x 6,2 x 14 cm
971639

Moyen (pour 50 BIC® Media Clic ou Stylo BIC® de mêmes dimensions) - 7,5 x 7,5 x 15,2 cm
971638

Grand (uniquement pour 100 BIC® Evolution® Ecolutions®) - 7,5 x 7,5 x 19 cm
971672



	Prix (€)
Petit	
971639	0,88
Moyen	
971638	1,23
Grand	
971672	1,69

PLASTIC BAG

Petit (pour 25 BIC® Media clic ou Stylo BIC® de mêmes dimensions)
971644 - 12 x 18 cm

Moyen (pour 50 BIC® Media clic ou Stylo BIC® de mêmes dimensions)
971643 - 15 x 22 cm

Grand (pour 100 BIC® Media clic ou Stylo BIC® de mêmes dimensions)
971642 - 30 x 40 cm



	Prix (€)
Petit	
971644	0,60
Moyen	
971643	1,16
Grand	
971642	1,74

TRAY OF 10 WRITING INSTRUMENTS

974590

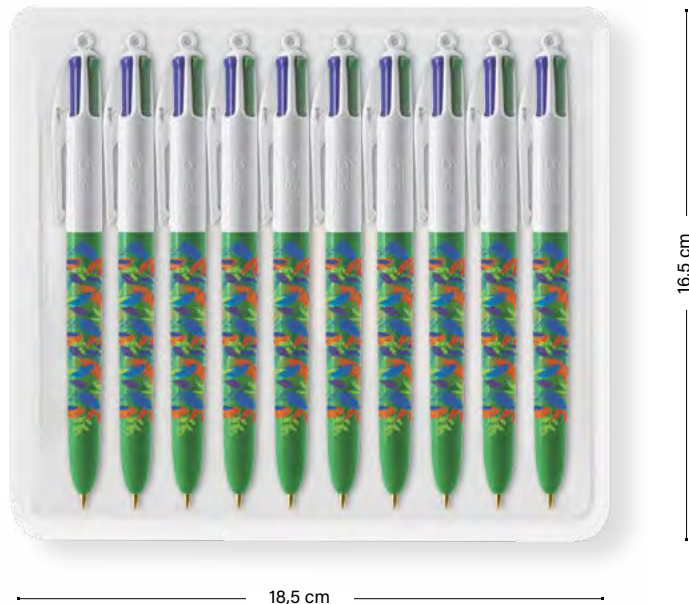

Prix (€)
1,97

COUNT BOX 10U. ÉTUIS
976382



Prix (€)
1,03

Disponible pour les briquets
BIC® J26, BIC® J38, BIC® J23 et
BIC® J25.

**COUNT BOX 10U.
ÉTUIS CHILD RESISTANT**
976403



Prix (€)
1,03

Disponible pour les briquets
BIC® J26, BIC® J38, BIC® J23 et
toute la famille des étuis
BIC® Styl'it Luxury.

**COUNT BOX 10U.
J25 CHILD RESISTANT**
974635



Prix (€)
0,80

Disponible pour le briquet
BIC® J25.

BOX OF 50U. METAL STYL'IT ÉTUI
977852



Prix (€)
4,61

Disponible pour le BIC® Clip Étui,
le BIC® 3D Étui et le
BIC® Flat Étui

**BARQUETTE DE
50 BRIQUETS BIC®**



BARQUETTE 100%
RECYCLÉE



**BARQUETTE DE 10 BRIQUETS
DJEEP®**

CARTON
RECYCLABLE



BIC® OUTER BOXES

Dessin spécial pour toutes les boîtes extérieures
en lien avec tous les instruments d'écriture.



FSC ET CARTON
RECYCLABLE



FABRIQUÉ
EN ESPAGNE



FSC ET CARTON
RECYCLABLE



FABRIQUÉ
EN ESPAGNE



FSC ET CARTON
RECYCLABLE



FABRIQUÉ
EN FRANCE



Symboles et abréviations

SYMBOLES DES TECHNIQUES D'IMPRESSION



Puffy glitter
Texture avec paillettes colorées.



Puffy Printing
Une personnalisation soulignée par notre encre « Puffy », pour donner un effet de relief à votre logo.



BR
Finition brillante.



Metallic Finish
Crée des effets métalliques sur les images ou l'arrière-plan.



Holographic Finish
Crée des effets attractifs en or ou argent.



Matt
Finition mate.



UV
Finition extra brillante.



Hot Stamping
Graver en relief sensible au toucher.



Impression 360° degrés



Impression 360° degrés



impression
360°

Digital
Quadrachromie haute définition, à 360° degrés et sur toute la longueur du corps.



britePix™ Digital
La solution pour une communication toute en couleur. Maintenant sur des corps en couleur.



britePix™ Texture
BritePix™ Texture apporte une nouvelle touche haut de gamme au concept britePix™. Désormais, vous pouvez non seulement voir tout en couleur, mais aussi le toucher !



britePix™ personalisation
Personnalisez chaque unité dans une seule et même commande.



Sérigraphie



Gravure laser



Tampographie



Quadrachromie



britePix™



3D embossage



Touch & feel



Etched



Glossy & matt mix



Fragrant ink



QR code



Black light



Fabric



Resin chip



Granite



Glow in the dark



Holographik®



Pearlescent



Djeeep® soft touch®



Glittering



Hammered metal

MODES D'ÉCRITURE



Bille | M Medium 1 mm
F Fine



Porte-mine MP



Crayon PC



Stylo à bille roulante R



Marqueur HL



Embout caoutchouc SP



Feutre pointe fine FS
Ø 0,7mm



Gel G



Marqueur pointe ogive MK



Pointe résistante



Pas d'échardes en cas de brisure



Facile à utiliser et à effacer



Écriture plus douce et foncée



Écriture plus douce et fluide



Résiste aux chocs



Ne sèche pas



Protecteur de mine



2 mines

COULEURS D'ENCRE

- Noir
- Vert clair
- Bleu clair
- Vert pomme
- Bleu foncé
- Vert foncé
- Rouge
- Fluo
- Orange
- Rose
- Jaune
- Violet

Index des produits

INSTRUMENTS D'ÉCRITURE BIC®

BIC® Style _____	46
BIC® Round Stic® _____	50
BIC® M10® Clic _____	56
BIC® Media Clic _____	58
BIC® Media Clic Grip _____	63
BIC® Media Clic BGuard™ antibacterial _____	67
BIC® Media Clic BGuard™ antimicrobial Ecolutions® _____	70
BIC® Media Clic Biobased Ecolutions® _____	72
BIC® Media Clic Biobased BGuard™ antibacterial _____	75
BIC® Media Clic Shine _____	77
BIC® Media Clic Glacé _____	78
BIC® Clic Stic _____	80
BIC® Clic Stic Stylus _____	84
BIC® Clic Stic Mini _____	84
BIC® Super Clip _____	88
BIC® Super Clip Advance _____	94
BIC® Super Clip Glacé _____	98
BIC® Super Clip Glacé Advance _____	98
BIC® Super Clip Soft _____	100
BIC® Super Clip Soft Advance _____	100
BIC® Super Clip Origin _____	102
BIC® Wide Body™ _____	104
BIC® 4 Couleurs® _____	112
BIC® 4 Couleurs® Bicolor _____	114
BIC® 4 Couleurs® Gradient _____	116
BIC® 4 Couleurs® Pastel _____	118
BIC® 4 Couleurs® Fashion _____	120
BIC® 4 Couleurs® Sun _____	122
BIC® 4 Couleurs® Fine _____	124
BIC® 4 Couleurs® Fluo _____	126
BIC® 4 Couleurs® Shine _____	128
BIC® 4 Couleurs® Glacé _____	130
BIC® 4 Couleurs® Soft _____	132
BIC® 4 Couleurs® Wood Style _____	134
BIC® 4 Couleurs® Flags Collection _____	136
BIC® 4 Couleurs® 3+1 ^{HB} _____	138
BIC® Metal Pro _____	140
BIC® Cristal® Re'New™ _____	145
BIC® Grip Roller _____	150
BIC® XS Finestyle _____	152
BIC® Intensity® Gel Clic _____	154
BIC® Brite Liner® Grip _____	158
BIC® Velleda® White Board Marker Fine _____	160
BIC® Velleda® White Board Marker Grip _____	161
BIC® Mark-It Permanent Marker _____	162
BIC® Permanent Marker Ecolutions® _____	163
BIC® Matic® _____	166
BIC® Media Clic Porte-mines _____	168
BIC® Media Clic Grip Porte-mines _____	169
BIC® Evolution® Ecolutions® _____	174
Sprout™ Crayon Graphite _____	178

AUTRES INSTRUMENTS D'ÉCRITURE

Basic Pen _____	182
Click Pen _____	184
Striped Grip Pen _____	186
Sleek Stylus Pen _____	188

CARNETS

Rocketbook® Core Executive A5 _____	194
Rocketbook® Fusion Executive A5 _____	196
Rocketbook® Core Mini A6 _____	198

BRIQUETS ET ÉTUIS BIC®

BIC® J25 Briquet _____	206
BIC® J23 Briquet _____	210
BIC® J26 Briquet _____	214
BIC® J38 Briquet _____	218
BIC® Styl'it Luxury Étui _____	222
BIC® Aluminium Flat Étui _____	224
BIC® Clip Étui _____	225
BIC® 3D Étui _____	226
BIC® Cendrier de Poche _____	228

BRIQUETS DJEEP®

Briquet DJEEP® _____	230
----------------------	-----

EMBALLAGES BIC®

Emballages BIC® Ecolutions® _____	240
Emballages BIC® _____	242

Nuancier de Couleurs

01 Blanc	1E Blanc recyclé	57 Blanc opaque	3C Blanc Bio	01BIO Blanc Bio	1T Blanc polished	51 Transparent	69 Blanc givré	2E Blanc givré recyclé	
8D Jaune pastel	8G Jaune léger	12 Jaune	12W Jaune bois	63 Jaune givré	6AW Bois naturel	012BIO Jaune Bio	4D Jaune clair	6F Marron clair	60 Jaune pastel
26 Or	76 Or glacé	1G Orange acide	10 Orange	90 Orange pastel	71 Orange givré	92 Orange clair			
03 Rouge	03G Rouge glacé	03F Rouge doux	8E Rouge recyclé	87 Rouge clair	03BIO Rouge Bio	66 Rouge givré	08 Bordeaux		
14 Rose pétillant	5C Rose pétillant	1P Rose fluo	014G Rose glacé	07 Rose or	11 Rose	80 Rose	97 Rose or		
84 Pourpre pastel	13 Lilas	39 Pourpre givré	7G Violet métallisé	2D Pourpre	93 Pourpre foncé clair	4B Pourpre givré			
8C Citron vert	68 Vert givré	6C Vert herbe	88 Vert clair	59 Vert pomme	82 Vert foncé glacé	72 Vert clair (clear)	5G Vert clair (opaque)	05G Vert glacé	
05 Vert	05W Vert bois	20 Vert foncé	7E Vert foncé recyclé	88 Vert foncé clair	05BIO Vert Bio	3B Vert kaki givré			
83 Bleu pastel	3D Bleu Caraïbes	86 Bleu clair	67 Bleu glacé	24 Bleu clair	04BIO Bleu Bio	04 Bleu	04G Bleu glacé	40 Bleu foncé givré	4R Bleu turquoise
34 Bleu métallisé	89 Bleu marine clair	25 Bleu foncé	07 Bleu marine	07F Bleu marine recyclé	10E Bleu marine recyclé				
35 Chrome	47 Argent	47G Argent glacé	75 Argent métallisé	18 Métal	06 Gris clair	27 Gris foncé	8H Gris foncé givré		
02BIO Noir Bio	02W Noir bois	02F Noir doux	02 Noir	3E Noir recyclé	2N Noir mat				